

1123**ROZPORZĄDZENIE MINISTRA INFRASTRUKTURY**

z dnia 22 lipca 2002 r.

w sprawie rejestracji i oznaczania pojazdów.

Na podstawie art. 76 ust. 1 pkt 1 lit. a ustawy z dnia 20 czerwca 1997 r. — Prawo o ruchu drogowym (Dz. U. Nr 98, poz. 602, Nr 123, poz. 779 i Nr 160, poz. 1086, z 1998 r. Nr 106, poz. 668 i Nr 133, poz. 872, z 1999 r. Nr 106, poz. 1216, z 2000 r. Nr 12, poz. 136, Nr 43, poz. 483 i Nr 53, poz. 649, z 2001 r. Nr 27, poz. 298, Nr 106, poz. 1149, Nr 110, poz. 1189, Nr 111, poz. 1194, Nr 123, poz. 1353, Nr 125, poz. 1371, Nr 129, poz. 1444 i Nr 130, poz. 1452 oraz z 2002 r. Nr 25, poz. 253, Nr 74, poz. 676, Nr 89, poz. 804 i Nr 113, poz. 984) zarządza się, co następuje:

Rozdział 1**Przepisy ogólne**

§ 1. 1. Przepisy rozporządzenia określają:

- 1) warunki i tryb rejestracji pojazdów, o których mowa w art. 71 ust. 1 ustawy, zwanych dalej „pojazdami”,
- 2) wzory dowodu rejestracyjnego, pozwolenia czasowego i nalepki kontrolnej,
- 3) wzory tablic rejestracyjnych oraz innych tablic, cech identyfikacyjnych i oznaczeń, w które zaopatrzuje się pojazd, a także ich opis.

2. Ilekroć w rozporządzeniu jest mowa o:

- 1) ustawie — rozumie się przez to ustawę z dnia 20 czerwca 1997 r. — Prawo o ruchu drogowym,
- 2) organie rejestrującym — rozumie się przez to odpowiednio starostę lub Wojewodę Mazowieckiego,
- 3) właścicielu pojazdu — rozumie się przez to odpowiednio właściciela pojazdu, podmiot, o którym mowa w art. 73 ust. 2 ustawy, oraz podmiot, któremu powierzono pojazd w trybie określonym w art. 73 ust. 5 ustawy,
- 4) EKG ONZ — rozumie się Europejską Komisję Gospodarczą Organizacji Narodów Zjednoczonych,
- 5) zaświadczeniu o pozytywnym wyniku badania technicznego pojazdu — rozumie się przez to zaświadczenie z badania technicznego pojazdu wraz z wymaganymi załącznikami, określone w przepisach w sprawie zakresu i sposobu przeprowadzania badań technicznych oraz wzorów dokumentów stosowanych przy tych badaniach, potwierdzające pozytywny wynik badania technicznego, o którym mowa w art. 81 ustawy.
- 6) zalegalizowanych tablicach (tablicy) rejestracyjnych — rozumie się przez to tablice (tablicę) reje-

stracyjne zalegalizowane zgodnie z zasadami określonymi w przepisach w sprawie legalizacji tablic rejestracyjnych,

- 7) dowodzie odprawy celnej przywózowej — rozumie się przez to:
 - a) dokument określony przepisami prawa celnego potwierdzający spełnienie formalności celnych lub
 - b) w przypadku przedsiębiorców prowadzących działalność gospodarczą w zakresie obrotu pojazdami, adnotację na dowodzie własności pojazdu lub zespołu pojazdu, określającą datę i numer dokumentu, o którym mowa w lit. a, oraz nazwę organu, który dokonał odprawy celnej.

Rozdział 2**Rejestracja pojazdów**

§ 2. 1. W celu rejestracji pojazdu właściciel pojazdu, z zastrzeżeniem ust. 2—13 oraz § 3, składa w organie rejestrującym wniosek o rejestrację pojazdu, zwany dalej „wnioskiem o rejestrację”, do którego dołącza:

- 1) dowód własności pojazdu,
- 2) kartę pojazdu, jeżeli była wydana,
- 3) dowód rejestracyjny, jeżeli pojazd był zarejestrowany,
- 4) świadectwo oryginalności,

oraz tablice (tablicę) rejestracyjne, jeżeli pojazd był zarejestrowany na terytorium Rzeczypospolitej Polskiej.

2. Tablice rejestracyjne, o których mowa w ust. 1, z wyróżnikiem powiatu właściwym dla organu dokonującego rejestracji, właściciel pojazdu przedstawia organowi rejestrującemu do legalizacji.

3. Obowiązek oddania dowodu rejestracyjnego i tablic rejestracyjnych, o którym mowa w ust. 1, nie dotyczy zarejestrowanego pojazdu zakupionego od Policji lub Sił Zbrojnych.

4. Przepisu ust. 1 pkt 2 i 3 nie stosuje się do pojazdu zakupionego po przypadku na rzecz Skarbu Państwa lub jednostki samorządu terytorialnego.

5. Podmiot dokonujący sprzedaży pojazdu, o którym mowa w ust. 4, zamieszcza na dowodzie własności pojazdu adnotację, że wraz ze sprzedanym pojazdem nie został przekazany dowód rejestracyjny pojazdu i karta pojazdu, jeżeli była wydana.

6. W przypadku zgłoszenia do pierwszej rejestracji nowego pojazdu zakupionego na terytorium Rzeczypospolitej Polskiej właściciel pojazdu do wniosku o rejestrację dołącza wyciąg ze świadectwa homologacji albo odpis decyzji zwalniającej pojazd z homologacji, na podstawie których organ rejestrujący wpisuje dane techniczne pojazdu. Wymóg ten nie dotyczy pojazdu, który zgodnie z ustawą nie podlega obowiązkowi użycia świadectwa homologacji.

7. Dopuszcza się, w terminie 9 miesięcy od dnia utraty ważności świadectwa homologacji typu pojazdu, rejestrację pojazdu na podstawie wyciągu, o którym mowa w ust. 6, wydanego przez producenta lub importera w okresie ważności tego świadectwa.

8. Jeżeli wymagane jest badanie techniczne pojazdu, właściciel pojazdu do wniosku o rejestrację dołącza zaświadczenie o pozytywnym wyniku badania technicznego pojazdu.

9. W przypadku zgłoszenia do pierwszej rejestracji pojazdu zabytkowego właściciel pojazdu dodatkowo dołącza do wniosku o rejestrację:

- 1) uwierzytelnioną kopię decyzji w sprawie wpisania pojazdu, jako dobra kultury, do rejestru zabytków lub dokument potwierdzający ujęcie pojazdu w centralnej ewidencji dóbr kultury,
- 2) zaświadczenie z przeprowadzonego badania pojazdu zabytkowego co do zgodności z warunkami technicznymi, o którym mowa w art. 68 ust. 12 ustawy, oraz protokół oceny stanu technicznego pojazdu zabytkowego.

10. W przypadku zgłoszenia do pierwszej rejestracji pojazdu, którego markę określa się jako „SAM”, właściciel pojazdu dołącza do wniosku o rejestrację:

- 1) dowód własności silnika,
- 2) oświadczenie złożone pod odpowiedzialnością karną za składanie fałszywych zeznań, że jest właścicielem pozostałych zespołów i części służących do zbudowania tego pojazdu,
- 3) dowód rejestracyjny pojazdu, jeżeli silnik pochodzi z pojazdu zarejestrowanego na terytorium Rzeczypospolitej Polskiej, lub zaświadczenie wystawione przez organ rejestrujący właściwy ze względu na miejsce rejestracji pojazdu, z którego pochodzi silnik, potwierdzające dane silnika, jeżeli silnik pochodzi z pojazdu wyrejestrowanego lub z pojazdu, w którym dokonano wymiany silnika,
- 4) zaświadczenie z przeprowadzonego badania co do zgodności z warunkami technicznymi, o którym mowa w art. 68 ust. 12 ustawy, oraz dokument identyfikacyjny pojazdu marki „SAM”.

Przepisy ust. 4 i 12 oraz § 3 ust. 1 i § 4 ust. 2 i 3 stosuje się odpowiednio.

11. W przypadku zagubienia dowodu rejestracyjnego lub karty pojazdu przed ponownym zarejestrowaniem

pojazdu właściciel pojazdu dołącza do wniosku o rejestrację zaświadczenie, o którym mowa w art. 72 ust. 4 ustawy, wystawione przez organ rejestrujący właściwy ze względu na miejsce ostatniej rejestracji, potwierdzające dane zawarte w zagubionym dokumencie, niezbędne do rejestracji pojazdu.

12. W przypadku zgłoszenia do rejestracji pojazdu, który nie posiada nadanych i umieszczonych fabrycznie przez producenta lub w trybie określonym przepisami odrębnymi cech identyfikacyjnych lub nie posiada tabliczki znamionowej, właściciel pojazdu do wniosku o rejestrację dołącza zaświadczenie, o którym mowa w § 28 ust. 3, potwierdzające nadanie i umieszczenie cech identyfikacyjnych lub wykonanie tabliczki znamionowej zastępczej.

13. W przypadku rejestracji pojazdu wyrejestrowanego, o którym mowa w art. 79 ust. 4 pkt 3 ustawy, uznanego za unikatowy, właściciel pojazdu do wniosku o rejestrację dołącza opinię rzeczoznawcy samochodowego, o którym mowa w art 79a ustawy.

14. Wzór wniosku o rejestrację określa załącznik nr 1 do rozporządzenia.

15. Wzór zaświadczenia, o którym mowa w ust. 11, określa załącznik nr 2 do rozporządzenia.

§ 3. 1. W przypadku zgłoszenia do pierwszej rejestracji pojazdu sprowadzonego z zagranicy jego właściciel dołącza do wniosku o rejestrację, z zastrzeżeniem ust. 2 i 3, następujące dokumenty:

- 1) dowód własności pojazdu,
- 2) dowód rejestracyjny, jeżeli pojazd był zarejestrowany,
- 3) dowód odprawy celnej przywózowej,
- 4) wyciąg ze świadectwa homologacji lub odpowiadający mu dokument wystawiony przez producenta lub upoważnionego przedstawiciela producenta, potwierdzający homologację pojazdu lub silnika pojazdu w zakresie emisji zanieczyszczeń zawartych w spalinach, zgodnie z wymaganiami określonymi przynajmniej w 03 serii poprawek do Regulaminu nr 83 EKG ONZ lub w 02B serii poprawek do Regulaminu nr 49 EKG ONZ (w zależności od zakresu stosowania tych regulaminów) albo równoważnych dyrektyw EWG, o których mowa w przepisach o homologacji pojazdów,
- 5) zaświadczenie o pozytywnym wyniku badania technicznego pojazdu.

2. W przypadku powierzenia pojazdu przez zagraniczną osobę prawną lub fizyczną podmiotowi polskiemu, do wniosku o rejestrację, z zastrzeżeniem ust. 3, dołącza się:

- 1) dokument, na którego podstawie nastąpiło powierzenie pojazdu,
- 2) dowód rejestracyjny, jeżeli pojazd był zarejestrowany,

- 3) dowód odprawy celnej przywozowej,
- 4) wyciąg ze świadectwa homologacji lub odpowiadający mu dokument wystawiony przez producenta lub upoważnionego przedstawiciela producenta, potwierdzający homologację pojazdu lub silnika pojazdu w zakresie emisji zanieczyszczeń zawartych w spalinach, zgodnie z wymaganiami określonymi przynajmniej w 03 serii poprawek do Regulaminu nr 83 EKG ONZ lub w 02B serii poprawek do Regulaminu nr 49 EKG ONZ (w zależności od zakresu stosowania tych regulaminów) albo równoważnych dyrektyw EWG, o których mowa w przepisach o homologacji pojazdów,
- 5) zaświadczenie o pozytywnym wyniku badania technicznego pojazdu.

3. W przypadku pojazdu sprowadzonego z zagranicy zamiast dowodu rejestracyjnego dopuszcza się przedstawienie innego dokumentu, potwierdzającego rejestrację pojazdu za granicą.

§ 4. 1. Dowodem własności pojazdu lub jego pojedynczych zespołów jest w szczególności jeden z następujących dokumentów:

- 1) umowa sprzedaży,
- 2) umowa zamiany,
- 3) umowa darowizny,
- 4) umowa o dożywocie,
- 5) faktura VAT,
- 6) prawomocne orzeczenie sądu rozstrzygające o prawie własności.

2. W przypadku gdy dane odnoszące się do zbywcy pojazdu zawarte w dowodzie własności pojazdu dołączonym do wniosku o rejestrację są niezgodne z danymi właściciela zawartymi w dowodzie rejestracyjnym i karcie pojazdu, jeżeli była wydana, jako dowód własności wymagany do rejestracji rozumie się wszystkie dokumenty potwierdzające fakt przeniesienia prawa własności pojazdu.

3. Przepisu ust. 2 nie stosuje się do pojazdów sprowadzonych z zagranicy, o których mowa w § 3 ust. 1, w przypadku gdy przeniesienie prawa własności pojazdu nastąpiło za granicą.

§ 5. Dokumenty sporządzone w języku obcym dołącza się do wniosku o rejestrację, wyrejestrowanie wraz z ich tłumaczeniem na język polski przez tłumacza przysięgłego.

§ 6. 1. Rejestrując pojazd, z zastrzeżeniem ust. 2—4 i § 7, organ rejestrujący wydaje:

- 1) dowód rejestracyjny,
- 2) zalegalizowane tablice (tablicę) rejestracyjne,
- 3) nalepkę kontrolną.

2. W przypadku rejestracji czasowej pojazdu, o której mowa w art. 74 ust. 2 pkt 1 ustawy, organ rejestrujący wydaje:

- 1) pozwolenie czasowe,
- 2) zalegalizowane tablice (tablicę) rejestracyjne,
- 3) nalepkę kontrolną.

3. W przypadku rejestracji czasowej pojazdu, o której mowa w art. 74 ust. 2 pkt 2 ustawy, organ rejestrujący wydaje:

- 1) pozwolenie czasowe,
- 2) zalegalizowane tymczasowe tablice (tablicę) rejestracyjne.

4. W przypadku rejestracji czasowej, o której mowa w art. 74 ust. 2 pkt 3 ustawy, organ rejestrujący wydaje:

- 1) pozwolenie czasowe badawcze,
- 2) zalegalizowane tymczasowe tablice (tablicę) rejestracyjne badawcze.

5. Wzór dowodu rejestracyjnego stanowi załącznik nr 3 do rozporządzenia.

6. Wzór pozwolenia czasowego stanowi załącznik nr 4 do rozporządzenia.

7. Wzór pozwolenia czasowego badawczego stanowi załącznik nr 5 do rozporządzenia.

8. Wzór nalepki kontrolnej, o której mowa w art. 71 ust. 2 ustawy, określa załącznik nr 6 do rozporządzenia.

§ 7. 1. W przypadku gdy pojazd posiada tablice rejestracyjne zgodne z wzorem określonym rozporządzeniem i wyróżnikiem powiatu właściwym dla organu dokonującego rejestracji oraz jest oznaczony nalepką kontrolną odpowiednią do posiadanych tablic, organ rejestrujący dokonuje jedynie legalizacji tych tablic.

2. Organ rejestrujący na wniosek właściciela pojazdu zamiast tablic zwyczajnych wydaje zalegalizowane tablice indywidualne, o których mowa w § 24 rozporządzenia.

3. Nalepki kontrolnej nie wydaje się dla pojazdów, o których mowa w art. 73 ust. 4 ustawy.

§ 8. 1. Organ rejestrujący na wniosek właściciela pojazdu, z zastrzeżeniem ust. 2, wydaje zaświadczenie, o którym mowa w § 2 ust. 11, po złożeniu przez właściciela stosownego oświadczenia pod odpowiedzialnością karną za składanie fałszywych zeznań.

2. W przypadku gdy dane właściciela pojazdu, o którym mowa w ust. 1, są niezgodne z danymi właściciela zawartymi w zagubionym dowodzie rejestracyjnym lub karcie pojazdu, organ rejestrujący wydaje

zaświadczenie po zgłoszeniu zbycia pojazdu przez właściciela, na którego wystawione były zagubione dokumenty.

§ 9. Jeżeli w dokumentach dołączonych do wniosku o rejestrację są zawarte zastrzeżenia wynikające z prawa celnego, organ rejestrujący jest obowiązany zamieścić te zastrzeżenia w dowodzie rejestracyjnym pojazdu lub w pozwoleniu czasowym.

§ 10. 1. W przypadku utraty dowodu rejestracyjnego pojazdu organ rejestrujący na wniosek właściciela pojazdu wydaje wtórnik dowodu rejestracyjnego po:

- 1) przedstawieniu karty pojazdu, jeżeli była wydana,
- 2) przedstawieniu tablic rejestracyjnych,
- 3) przedstawieniu wyciągu z rejestru badań technicznych pojazdów prowadzonego przez stację kontroli pojazdów, określającego termin następnego badania technicznego pojazdu,
- 4) złożeniu przez właściciela stosownego oświadczenia pod odpowiedzialnością karną za składanie fałszywych zeznań.

2. W przypadku zniszczenia dowodu rejestracyjnego pojazdu w stopniu powodującym jego nieczytelność organ rejestrujący na wniosek właściciela pojazdu wydaje wtórnik dowodu rejestracyjnego po:

- 1) oddaniu dotychczasowego dowodu rejestracyjnego,
- 2) przedstawieniu karty pojazdu, jeżeli była wydana,
- 3) przedstawieniu tablic rejestracyjnych.
- 4) przedstawieniu wyciągu z rejestru badań technicznych pojazdów, prowadzonego przez stację kontroli pojazdów, jeżeli termin następnego badania technicznego pojazdu nie jest możliwy do odczytania z dowodu rejestracyjnego.

3. Przepisów ust. 1 pkt 3 oraz ust. 2 pkt 4 nie stosuje się w przypadku, gdy organ rejestrujący posiada informacje o terminie następnego badania technicznego pojazdu.

4. Przepisy w sprawie legalizacji tablic stosuje się odpowiednio.

§ 11. W przypadku utraty lub uszkodzenia nalepki kontrolnej organ rejestrujący na wniosek właściciela pojazdu wydaje wtórnik nalepki po:

- 1) przedstawieniu dowodu rejestracyjnego i karty pojazdu, jeżeli była wydana,
- 2) złożeniu przez właściciela pojazdu stosownego oświadczenia pod odpowiedzialnością karną za składanie fałszywych zeznań.

§ 12. 1. W przypadku kradzieży tablic (tablicy) rejestracyjnych organ rejestrujący na wniosek właściciela pojazdu wydaje nowy dowód rejestracyjny i zalegalizowane

tablice (tablicę) rejestracyjne z nowym numerem rejestracyjnym oraz nalepkę kontrolną po:

- 1) oddaniu dotychczasowego dowodu rejestracyjnego,
- 2) przedstawieniu karty pojazdu, jeżeli była wydana,
- 3) przedstawieniu zaświadczenia wydanego przez właściwy organ Policji potwierdzającego zgłoszenie kradzieży tablic (tablicy) rejestracyjnych.

2. W przypadku zgubienia tablic (tablicy) rejestracyjnych organ rejestrujący na wniosek właściciela pojazdu wydaje nowy dowód rejestracyjny pojazdu i zalegalizowane tablice (tablicę) rejestracyjne z nowym numerem rejestracyjnym oraz nalepkę kontrolną po:

- 1) oddaniu dotychczasowego dowodu rejestracyjnego,
- 2) przedstawieniu karty pojazdu, jeżeli była wydana,
- 3) złożeniu przez właściciela stosownego oświadczenia pod odpowiedzialnością karną za składanie fałszywych zeznań.

3. W przypadku zniszczenia tablic (tablicy) rejestracyjnych organ rejestrujący na wniosek właściciela pojazdu wydaje, z zastrzeżeniem ust. 4, nowy dowód rejestracyjny pojazdu i zalegalizowane tablice (tablicę) rejestracyjne z nowym numerem rejestracyjnym oraz nalepkę kontrolną po:

- 1) oddaniu dotychczasowego dowodu rejestracyjnego i tablic (tablicy) rejestracyjnych,
- 2) przedstawieniu karty pojazdu, jeżeli była wydana.

4. W przypadku, o którym mowa w ust. 3, organ rejestrujący na wniosek właściciela pojazdu wydaje zalegalizowaną tablicę (tablice) rejestracyjną (wtórnik), jeżeli z oddanej tablicy (tablic) rejestracyjnej możliwe jest odczytanie numeru rejestracyjnego, po przedstawieniu przez właściciela pojazdu dowodu rejestracyjnego i karty pojazdu, jeżeli była wydana.

5. Na okres konieczny do wykonania tablicy rejestracyjnej (wtórnika), ale nie dłuższy niż określony w art. 74 ust. 3 ustawy, organ rejestrujący wydaje na wniosek właściciela pojazdu pozwolenie czasowe oraz zalegalizowane tymczasowe tablice (tablicę) rejestracyjne.

§ 13. 1. W przypadku zawiadomienia o nabyciu pojazdu zarejestrowanego organ rejestrujący dokonuje rejestracji pojazdu na wniosek właściciela pojazdu. Przepisy § 2 stosuje się odpowiednio.

2. W przypadku zawiadomienia o zbyciu pojazdu zarejestrowanego dotychczasowy właściciel do zawiadomienia dołącza kopię dokumentu, na podstawie którego nastąpiło zbycie pojazdu.

§ 14. 1. W przypadku zawiadomienia o zmianie stanu faktycznego wymagającej zmiany danych zamieszczonych w dowodzie rejestracyjnym, wynikającej:

- 1) ze zmiany adresu miejsca zamieszkania właściciela pojazdu, powodującej zmianę właściwości miejscowej organu rejestrującego, organ rejestrujący na wniosek właściciela pojazdu dokonuje rejestracji pojazdu,
- 2) ze zmiany adresu miejsca zamieszkania właściciela pojazdu niepowodującej zmiany właściwości miejscowej organu rejestrującego, organ rejestrujący wydaje nowy dowód rejestracyjny oraz dokonuje legalizacji tablic rejestracyjnych zgodnie z zasadami określonymi w przepisach w sprawie legalizacji tablic rejestracyjnych,
- 3) z wymiany silnika w pojeździe zarejestrowanym, do zawiadomienia dołącza się:
 - a) dowód własności silnika,
 - b) dowód odprawy celnej przywózowej, jeżeli silnik został sprowadzony z zagranicy,
 - c) dowód rejestracyjny pojazdu, z którego pochodzi silnik, jeżeli silnik pochodzi z pojazdu zarejestrowanego na terytorium Rzeczypospolitej Polskiej, lub zaświadczenie wystawione przez organ rejestrujący właściwy ze względu na miejsce rejestracji pojazdu, z którego pochodzi silnik, potwierdzające dane silnika, jeżeli silnik pochodzi z pojazdu wyrejestrowanego lub z pojazdu, w którym dokonano wymiany silnika.

Przepisy § 2—5 stosuje się odpowiednio.

2. W przypadku zawiadomienia o zmianie innych danych pojazdu zamieszczonych w dowodzie rejestracyjnym zaistniałej w wyniku wprowadzenia zmian konstrukcyjnych lub wymiany elementów, pojazd, zgodnie z ustawą, podlega badaniu technicznemu. Zaświadczenie o pozytywnym wyniku tego badania potwierdzające, że dokonane zmiany są zgodne z przepisami określającymi warunki techniczne pojazdów, jest podstawą do wydania dowodu rejestracyjnego z nowymi danymi pojazdu.

§ 15. 1. W celu wyrejestrowania pojazdu właściciel pojazdu składa wniosek o wyrejestrowanie pojazdu w organie rejestrującym i do wniosku dołącza:

- 1) zaświadczenie o przekazaniu pojazdu lub zespołu pojazdu posiadającego numer VIN lub numer nadwozia, podwozia albo ramy do składnicy złomu wyznaczonej przez wojewodę, dowód rejestracyjny, kartę pojazdu, jeżeli była wydana, i tablice (tablicę) rejestracyjne, w przypadku określonym w art. 79 ust. 1 pkt 1 ustawy,
- 2) dowód rejestracyjny i kartę pojazdu, jeżeli była wydana, stosowne oświadczenie pod odpowiedzialnością karną za składanie fałszywych zeznań oraz zaświadczenie wydane przez właściwy organ Policji potwierdzające zgłoszenie kradzieży pojazdu w przypadku określonym w art. 79 ust. 1 pkt 2 ustawy,
- 3) dokument potwierdzający zbycie pojazdu za granicę i stosowne oświadczenie pod odpowiedzialnością

skarną za składanie fałszywych zeznań lub dokument potwierdzający zarejestrowanie pojazdu za granicą, w przypadku określonym w art. 79 ust. 1 pkt 3 ustawy,

- 4) dokument potwierdzający zniszczenie (kasację) pojazdu za granicą, dowód rejestracyjny, kartę pojazdu, jeżeli była wydana, i tablice rejestracyjne, w przypadku określonym w art. 79 ust. 1 pkt 4 ustawy,
- 5) dokument potwierdzający trwałą i zupełną utratę posiadania pojazdu, dowód rejestracyjny, kartę pojazdu, jeżeli była wydana, tablice rejestracyjne oraz dokument potwierdzający wniesienie opłaty, o której mowa w art. 79 ust. 5 ustawy.

2. W przypadku utraty dowodu rejestracyjnego, karty pojazdu, jeżeli była wydana, lub tablic (tablicy) rejestracyjnych, o których mowa w ust. 1, właściciel pojazdu składa stosowne oświadczenie pod odpowiedzialnością karną za składanie fałszywych zeznań.

3. Wzór wniosku, o którym mowa w ust. 1, określa załącznik nr 1 do rozporządzenia.

Rozdział 3

Tablice rejestracyjne

§ 16. Tablice rejestracyjne, zwane dalej „tablicami”, ze względu na swoje przeznaczenie dzielą się na:

- 1) zwyczajne — do oznaczania wszystkich pojazdów, z zastrzeżeniem pkt 2—5,
- 2) indywidualne — do oznaczania pojazdów samochodowych,
- 3) zabytkowe — do oznaczania pojazdów zabytkowych,
- 4) tymczasowe — do oznaczania pojazdów czasowo zarejestrowanych,
- 5) tymczasowe badawcze — do oznaczania pojazdów czasowo zarejestrowanych do przeprowadzenia badań homologacyjnych lub badań pojazdów, ich wyposażenia lub części przez jednostkę badawczą producenta,
- 6) dyplomatyczne — do oznaczania pojazdów należących do przedstawicielstw dyplomatycznych, urzędów konsularnych i misji specjalnych państw obcych oraz organizacji międzynarodowych, a także ich personelu.

§ 17. Tablice ze względu na wielkość dzielą się na:

- 1) samochodowe (jednorzędowe i dwurzędowe) — do oznaczania wszystkich rodzajów pojazdów, z wyjątkiem motocykli, ciągników rolniczych i motorów,
- 2) motocyklowe (dwurzędowe) — do oznaczania motocykli i ciągników rolniczych,

- 3) motorowerowe (dwurzędowe) — do oznaczania motorowerów.
- § 18. 1. Numer rejestracyjny pojazdu stanowią litery i cyfry (cyfra) umieszczone na tablicy.
2. Każdemu pojazdowi przypisuje się jeden numer rejestracyjny.
3. Na tablicy zwyczajnej jest wytłoczony numer rejestracyjny barwy czarnej na białym tle, składający się z wyróżnika województwa, wyróżnika powiatu i wyróżnika pojazdu.
4. Na tablicy indywidualnej jest wytłoczony numer rejestracyjny barwy czarnej na białym tle, składający się z wyróżnika województwa i indywidualnego wyróżnika pojazdu.
5. Na tablicy zabytkowej jest wytłoczony numer rejestracyjny barwy czarnej na żółtym tle, składający się z wyróżnika województwa, wyróżnika powiatu i wyróżnika pojazdu, oraz symbol pojazdu zabytkowego.
6. Na tablicy tymczasowej jest wytłoczony numer rejestracyjny barwy czerwonej na białym tle, składający się z wyróżnika województwa oraz wyróżnika pojazdu.
7. Na tablicy tymczasowej badawczej jest wytłoczony numer rejestracyjny barwy czerwonej na białym tle, składający się z wyróżnika województwa, wyróżnika pojazdu oraz wyróżnika określającego przeznaczenie tablicy.
8. Na tablicy dyplomatycznej jest wytłoczony numer rejestracyjny barwy białej na niebieskim tle, składający się z wyróżnika województwa i wyróżnika pojazdu.
- § 19. 1. Każda tablica posiada dodatkowo na niebieskim tle symbol barw Rzeczypospolitej Polskiej i litery „PL” barwy białej. Wymóg ten nie dotyczy tablic (tablicy) dyplomatycznych.
2. Na tablicach w miejscu do tego przeznaczonym znajduje się znak legalizacyjny zgodny z przepisami w sprawie legalizacji tablic rejestracyjnych.
- § 20. Na tablicach nie mogą być umieszczane inne oznaczenia niż te, o których mowa w § 18 i 19.
- § 21. 1. Numery rejestracyjne są tworzone ze zbioru następujących 25 liter: A, B, C, D, E, F, G, H, I, J, K, L, M, N, O, P, R, S, T, U, V, W, X, Y i Z oraz cyfr od 0 do 9.
2. Poszczególne litery i cyfry numeru rejestracyjnego pełnią następujące funkcje:
- 1) na tablicach zwyczajnych samochodowych — pierwsza litera stanowi wyróżnik województwa, druga lub druga i trzecia litera stanowią wyróżnik powiatu, następne cyfry lub cyfry i litera lub litery stanowią wyróżnik pojazdu tworzony kolejno w układzie:
 - a) dla powiatów z wyróżnikiem jednoliterowym:
 - pięć cyfr w przedziale od 00001 do 99999,
 - cztery cyfry w przedziale od 0001 do 9999 i litera
 - trzy cyfry w przedziale od 001 do 999 i dwie litery,
 - b) dla powiatów z wyróżnikiem dwuliterowym:
 - litera i trzy cyfry w przedziale od 001 do 999,
 - dwie cyfry w przedziale od 01 do 99 i dwie litery,
 - cyfra w przedziale od 1 do 9, litera i dwie cyfry w przedziale od 01 do 99,
 - dwie cyfry w przedziale od 01 do 99, litera i cyfra w przedziale od 1 do 9,
 - cyfra w przedziale od 1 do 9, dwie litery i cyfra w przedziale od 1 do 9,
 - 2) na tablicach zwyczajnych motocyklowych i motorowerowych — pierwsza litera stanowi wyróżnik województwa, druga lub druga i trzecia litera stanowią wyróżnik powiatu, następne cyfry lub cyfry i litera lub litery stanowią wyróżnik pojazdu tworzony kolejno w układzie:
 - a) dla powiatów z wyróżnikiem jednoliterowym:
 - cztery cyfry w przedziale od 0001 do 9999,
 - trzy cyfry w przedziale od 001 do 999 i litera,
 - b) dla powiatów z wyróżnikiem dwuliterowym:
 - litera i trzy cyfry w przedziale od 001 do 999,
 - dwie cyfry w przedziale od 01 do 99 i dwie litery,
 - cyfra w przedziale od 1 do 9, litera i dwie cyfry w przedziale od 01 do 99,
 - dwie cyfry w przedziale od 01 do 99, litera i cyfra w przedziale od 1 do 9,
 - cyfra w przedziale od 1 do 9, dwie litery i cyfra w przedziale od 1 do 9,
 - 3) na tablicach indywidualnych — litera i cyfra stanowią wyróżnik województwa, zaś kolejne litery w liczbie od 3 do 5 stanowią wyróżnik indywidualny pojazdu, w którym nie więcej niż dwie ostatnie litery można zastąpić liczbą,
 - 4) na tablicach zabytkowych — pierwsza litera stanowi wyróżnik województwa, druga lub druga i trzecia litera stanowią wyróżnik powiatu, następnie odpowiednio dwie cyfry w przedziale od 01 do 99 i litera lub cyfra w przedziale od 1 do 9 i litera stanowią wyróżnik pojazdu,
 - 5) na tymczasowych tablicach — litera i cyfra stanowią wyróżnik województwa, zaś cztery cyfry w przedziale od 0001 do 9999 stanowią wyróżnik pojazdu, który po wyczerpaniu wskazanej pojemności tworzy się w układzie trzy cyfry w przedziale od 001 do 999 i litera,
 - 6) na tymczasowych tablicach badawczych — litera i cyfra stanowią wyróżnik województwa, zaś dwie

cyfry w przedziale od 01 do 99 stanowią wyróżnik pojazdu, następnie litera B, która jest literą stałą, stanowi wyróżnik określający przeznaczenie tablicy,

- 7) na tablicach dyplomatycznych — pierwsza litera stanowi wyróżnik województwa, zaś sześć cyfr w przedziale od 000001 do 999999 stanowi wyróżnik pojazdu.

§ 22. 1. Wyróżnik pojazdu, z zastrzeżeniem § 24 ust. 2, określa organ rejestrujący, postępując się zestawem cyfr i liter stanowiących pojemność rejestracyjną, z wyłączeniem liter B, D, I, O i Z.

2. Wyróżniki województw i wyróżniki powiatów dla tablic rejestracyjnych określa załącznik nr 7 do rozporządzenia.

§ 23. Właściwy miejscowo dla siedziby sejmiku województwa prezydent miasta na prawach powiatu, a w województwie mazowieckim starosta warszawski:

- 1) prowadzi ewidencję tablic indywidualnych, wydanych na obszarze województwa, z zachowaniem warunków określonych w § 18 ust. 2,
- 2) wyznacza w ramach województwa dla każdego organu rejestrującego pojemność rejestracyjną tablic tymczasowych oraz tymczasowych badawczych.

§ 24. 1. Organ rejestrujący, z zastrzeżeniem ust. 2 i 3, wydaje tablice (tablicę) indywidualne, jeżeli z informacji uzyskanej z ewidencji, o której mowa w § 23 pkt 1, wynika, że identyczne tablice (tablica) nie zostały wydane dla innego pojazdu zarejestrowanego na terenie województwa.

2. Wyróżnik indywidualny pojazdu określa zainteresowany właściciel pojazdu, z zastrzeżeniem ust. 3.

3. Wyróżnik indywidualny powinien stanowić wyraz, skrót lub określenie w języku polskim, niezawierający treści obraźliwych lub niezgodnych z zasadami współżycia społecznego.

§ 25. 1. Właściciel pojazdu umieszcza na pojeździe tablice z przodu i z tyłu w miejscach konstrukcyjnie do tego przeznaczonych, z wyjątkiem przyczep, ciągników rolniczych, motocykli i motorowerów, na których tablice umieszcza się tylko z tyłu, z zastrzeżeniem ust. 2.

2. W przypadkach uzasadnionych konstrukcją ciągnika rolniczego tablice umieszcza się z przodu pojazdu.

3. Z przodu pojazdu umieszcza się wyłącznie tablicę jednorzędową, z wyjątkiem ciągnika rolniczego, o którym mowa w ust. 2.

4. Z tyłu pojazdu umieszcza się tablicę jednorzędową albo dwurzędową w zależności od miejsca konstrukcyjnie do tego przeznaczonego, z zastrzeżeniem ust. 5.

5. Z tyłu przyczepy motocyklowej umieszcza się tablicę rejestracyjną motocyklową przeniesioną z motocykla, który ciągnie przyczepę.

6. Jeżeli pojazd nie ma specjalnego miejsca do umocowania tablic, to przednią i tylną tablicę umieszcza się w środku szerokości pojazdu, a gdyby to utrudniało jego eksploatację lub ograniczało widoczność tablicy — po lewej stronie pojazdu.

§ 26. Utrzymywanie tablic i innych oznaczeń pojazdów, o których mowa w przepisach rozdziału 4, w należyłym stanie i zapewnienie ich czytelności jest obowiązkiem kierującego pojazdem.

§ 27. Wzory tablic rejestracyjnych, umieszczanych na nich znaków i symboli, a także ich opis określa załącznik nr 8 do rozporządzenia.

Rozdział 4

Inne oznaczenia pojazdów

§ 28. 1. W przypadku gdy organ rejestrujący, na wniosek właściciela pojazdu, wydaje decyzję o nadaniu i umieszczeniu cech identyfikacyjnych zgodnie z zasadami określonymi w art. 66a ustawy, stacja kontroli pojazdów wydaje zaświadczenie potwierdzające umieszczenie cech identyfikacyjnych pojazdu.

2. W przypadku gdy umieszczenie numeru silnika w sposób określony w odrębnych przepisach mogłoby spowodować uszkodzenie silnika, stacja kontroli pojazdów wydaje zaświadczenie potwierdzające brak możliwości umieszczenia numeru silnika.

3. Wzory cech identyfikacyjnych, o których mowa w art. 66 ust. 3a ustawy, określa załącznik nr 9 do rozporządzenia.

§ 29. 1. Organ rejestrujący, na wniosek właściciela pojazdu, wydaje, w drodze decyzji, zgodę na wykonanie i umieszczenie tabliczki znamionowej zastępczej, zwanej dalej „tabliczką zastępczą”, w przypadku:

- 1) braku, utraty lub zniszczenia tabliczki znamionowej,
- 2) utraty aktualności treści tabliczki znamionowej w zakresie określenia cech identyfikacyjnych pojazdu.

2. W przypadkach określonych w ust. 1 stacja kontroli pojazdów wydaje zaświadczenie potwierdzające wykonanie i umieszczenie tabliczki zastępczej.

§ 30. 1. Pojazd samochodowy, z wyjątkiem motocykla, oznacza się nalepką kontrolną, o której mowa w § 6, na której jest umieszczony numer rejestracyjny pojazdu.

2. Pojazd, o którym mowa w ust. 1, oznacza się tylko jedną nalepką kontrolną, którą właściciel pojazdu umieszcza wewnątrz pojazdu w prawym dolnym rogu przedniej szyby.

§ 31. 1. Na samochodzie ciężarowym samowytadowym oraz przyczepie samowytadowej umiesz-

cza się te same co na tablicach rejestracyjnych numery rejestracyjne przez ich namalowanie na tyle burty skrzyni ładunkowej białą lub czarną farbą kontrastową w stosunku do tła burty. Przepis ten nie dotyczy pojazdów, które z tyłu nie mają burty w postaci płaszczyzny.

2. Numery namalowane na tyle burty skrzyni ładunkowej powinny mieć taki sam układ i zbliżony kształt liter i cyfr jak numery na tablicy rejestracyjnej jednorzędowej. Długość rzędu namalowanych numerów powinna wynosić 140—150 cm, wysokość 25 cm, a grubość kreski — 4,5 cm.

§ 32. 1. Autobus, o którym mowa w art. 20 ust. 4 ustawy, oraz pojazd, w stosunku do którego organ rejestrujący określił na podstawie art. 21 ust. 4 ustawy indywidualną dopuszczalną prędkość jazdy, oznacza się na tyle nadwozia tarczą określającą tę prędkość.

2. Autobus przystosowany do zasilania gazem powinien być oznaczony z przodu i z tyłu nadwozia oraz z prawego boku pojazdu w pobliżu drzwi wejściowych nalepką z symbolem „LPG” lub „CNG”.

§ 33. 1. Na pojeździe zarejestrowanym w Rzeczypospolitej Polskiej, który ma być używany w ruchu międzynarodowym, umieszcza się z tyłu na nadwoziu pojazdu, z zastrzeżeniem ust. 2, znak z literami „PL”.

2. Znak z literami „PL” może być umieszczony na tylnej szybie samochodu w prawym dolnym rogu, pod warunkiem że będzie zapewniona wystarczająca widoczność znaku i czytelność liter.

3. Na pojeździe należącym do przedstawicielstwa dyplomatycznego państwa obcego umieszcza się znak z literami „CD”, a na pojeździe urzędu konsularnego znak z literami „CC”. Przepisy ust. 2 stosuje się odpowiednio.

§ 34. 1. Na pojeździe przeznaczonym do nauki jazdy lub przeprowadzania egzaminu tablicę, o której mowa w art. 55 ust. 1 ustawy, umieszcza się z przodu i z tyłu pojazdu lub zespołu pojazdów, na wysokości od 60 cm do 180 cm od powierzchni jezdni, z zastrzeżeniem ust. 2 i 3.

2. Na samochodzie osobowym tablicę, o której mowa w ust. 1, umieszcza się pionowo na dachu prostopadłe do osi podłużnej pojazdu.

3. Motocykl oznacza się tablicą, o której mowa w ust. 1, umieszczoną z tyłu pojazdu.

§ 35. Na pojeździe przewożącym zorganizowaną grupę dzieci lub młodzieży w wieku do lat 18 umieszcza się tablicę, o której mowa w art. 57 ust. 1 ustawy, z przodu i z tyłu pojazdu, możliwie blisko lewej płaszczyzny obrysu, na wysokości od 60 cm do 180 cm od powierzchni jezdni.

§ 36. 1. Autobus szkolny przeznaczony do przewożenia dzieci do szkoły powinien być oznaczony z przodu i z tyłu tablicami „AUTOBUS SZKOLNY”.

2. Autobus, o którym mowa w ust. 1, dodatkowo oznacza się z przodu i z tyłu tablicami ze znakiem „STOP”, które powinny być widoczne dla innych uczestników ruchu drogowego po uruchomieniu, zgodnie z zasadami określonymi w przepisach odrębnych.

§ 37. 1. Na pojeździe przeznaczonym konstrukcyjnie do przewozu osób niepełnosprawnych umieszcza się tablicę, o której mowa w art. 58 ust. 1 ustawy, z przodu i z tyłu pojazdu, możliwie blisko lewej płaszczyzny obrysu, na wysokości od 60 cm do 180 cm od powierzchni jezdni.

2. Pojazd, o którym mowa w art. 8 ustawy, może być oznaczony nalepką barwy białej z międzynarodowym symbolem wózka inwalidzkiego barwy czarnej, umieszczoną na przedniej szybie w prawym górnym rogu.

§ 38. Oznaczenia pojazdów, o których mowa w § 32 ust. 1, § 34—36 i § 37 ust. 1, powinny odpowiadać wymaganiom normy PN-92/N-01255 „Barwy bezpieczeństwa i znaki bezpieczeństwa”.

§ 39. Wzory oznaczeń pojazdów, o których mowa w § 32—37, a także ich opis określa załącznik nr 10 do rozporządzenia.

Rozdział 5

Przepisy przejściowe i końcowe

§ 40. 1. Tablice (tablicę) rejestracyjne wydane na podstawie dotychczasowych przepisów zachowują ważność.

2. Dowody rejestracyjne wydane według wzoru określonego w dotychczasowych przepisach zachowują ważność do czasu zawiadomienia, o którym mowa w art. 78 ust. 2 pkt 2 ustawy.

3. Pojazdy posiadające numer silnika, numer VIN lub numer nadwozia, podwozia albo ramy nadane i umieszczone na podstawie dotychczasowych przepisów uważa się za spełniające wymagania w zakresie posiadania cech identyfikacyjnych wymaganych do rejestracji pojazdu.

4. Pojazdy nieposiadające cech identyfikacyjnych w zakresie numeru silnika, które jednocześnie posiadają w dowodach rejestracyjnych zamieszczony na podstawie odrębnych przepisów wpis potwierdzający brak numeru silnika, uważa się za spełniające wymagania określone w art. 66 ust. 3a pkt 2 ustawy do czasu wystąpienia przesłanki określonej w art. 66a ust. 2 pkt 2 ustawy.

§ 41. Przepisu § 2 ust. 12 nie stosuje się do pojazdu, który posiada tabliczkę zastępczą lub nadane i nabite cechy identyfikacyjne na podstawie dotychczasowych przepisów.

§ 42. Przepisu § 3 ust. 1 pkt 4 i ust. 2 pkt 4 nie stosuje się do pojazdu dopuszczonego do obrotu na terytorium Rzeczypospolitej Polskiej przed dniem wejścia w życie rozporządzenia.

§ 43. Organ rejestrujący na wniosek właściciela pojazdu może dokonać wymiany dowodu rejestracyjnego i tablic (tablicy) rejestracyjnych wydanych według wzorów określonych w przepisach obowiązujących przed dniem 1 lipca 1999 r. na dowód rejestracyjny, zalegalizowane tablice (tablicę) rejestracyjne i nalepkę kontrolną określone niniejszym rozporządzeniem.

§ 44. 1. Organ rejestrujący może do czasu wyczerpania zapasów, jednak nie dłużej niż do dnia 31 grudnia 2002 r., wydawać pozwolenia czasowe badawcze według wzoru określonego w rozporządzeniu, o którym mowa w § 45.

2. Pozwolenia czasowe badawcze wydane według wzoru, o którym mowa w ust. 1, zachowują ważność do końca terminu, o którym mowa w art. 74 ust. 4 ustawy.

§ 45. Traci moc rozporządzenie Ministra Transportu i Gospodarki Morskiej z dnia 19 czerwca 1999 r. w sprawie rejestracji i oznaczania pojazdów (Dz. U. Nr 59, poz. 632, z 2000 r. Nr 25, poz. 305 oraz z 2001 r. Nr 26, poz. 296 i Nr 145, poz. 1632), z wyjątkiem § 7 ust. 2 pkt 1 i załącznika nr 3 w zakresie wzoru pozwolenia czasowego badawczego i wzoru nalepki na tablicę tymczasowe, które tracą moc z dniem 31 grudnia 2002 r.

§ 46. Rozporządzenie wchodzi w życie po upływie 30 dni od dnia ogłoszenia, z wyjątkiem § 2 ust. 1 pkt 4 i § 32 ust. 2, które wchodzi w życie z dniem 1 stycznia 2003 r.

Minister Infrastruktury: *M. Pol*

Załączniki do rozporządzenia Ministra Infrastruktury
z dnia 22 lipca 2002 r. (poz. 1123)

Załącznik nr 1

WZÓR WNIOSKU O REJESTRACJĘ CZASOWĄ LUB WYREJESTROWANIE POJAZDU

Format A5 lub A4

Strona 1

A*	
WNIOSEK	
..... (imię i nazwisko lub nazwa właściciela) (miejscowość, data)
..... (adres właściciela) (nazwa organu rejestrującego)
..... (nr PESEL lub REGON**) (miejscowość)
Wnoszę o rejestrację – czasową rejestrację w celu	
– wyrejestrowanie *** następującego pojazdu:	
1. rodzaj pojazdu i przeznaczenie	
2. marka, typ, model	
3. rok produkcji	
4. numer identyfikacyjny VIN / nr nadwozia (podwozia)	
5. numer silnika	
6. dotychczasowy numer rejestracyjny	
7. numer karty pojazdu	
Do wniosku załączam następujące dokumenty:	
1.	
2.	
3.	
4.	
5.	
6.	
Wnoszę o wydanie tablic rejestracyjnych indywidualnych o następującym wyróżniku pojazdu :****	
_____ (podpis właściciela)
* Wypełnia właściciel.	
** Numer REGON podaje się, gdy właścicielem pojazdu jest przedsiębiorca.	
*** Niepotrzebne skreślić.	
**** Wypełnia właściciel, jeżeli wnosi o wydanie tablic indywidualnych zamiast tablic zwyczajnych.	

Strona 2

B*

.....
 (pieczęć lub wydruk nazwy
 organu rejestrującego)

.....
 (miejsowość, data)

DECYZJA

Na podstawie art. 73 – 74 – 79** ustawy z dnia 20 czerwca 1997 r. – Prawo o ruchu drogowym (Dz. U. Nr 98, poz. 602 z późn. zm.) oraz art. 104 ustawy z dnia 14 czerwca 1960 r. – Kodeks postępowania administracyjnego (Dz. U. z 2000 r. Nr 98, poz. 1071 z późn. zm.), po rozpatrzeniu wniosku Pani /Pana z dnia rejestruję — czasowo rejestruję — wyrejestrowuję ** pojazd marki nr nadwozia wydaję — uchylając** dowód rejestracyjny — pozwolenie czasowe** seria nr tablice rejestracyjne nr zalegalizowane znakiem legalizacyjnym nr oraz nalepkę kontrolną** i kartę pojazdu seria nr **.

Uzasadnienie:

.....

Pouczenie: Od niniejszej decyzji na podstawie art. 127 § 2 i art. 129 kpa przysługuje prawo do wniesienia odwołania do w terminie od daty jej otrzymania – w przypadku uznania, że jest ona niezgodna z prawem.

.....
 (data, pieczęć imienna, podpis)

* Wypełnia organ rejestrujący.

** Niepotrzebne skreślić.

C*

Potwierdzam odbiór dowodu rejestracyjnego — pozwolenia czasowego — pozwolenia czasowego badawczego ** seria nr..... zalegalizowanych tablic rejestracyjnych nr oraz nalepki kontrolnej** i karty pojazdu seria nr **. Jednocześnie oświadczam, iż zapoznałem(am) się z treścią przedmiotowej decyzji.

.....
 (data i czytelny podpis właściciela)

* Wypełnia właściciel.

** Niepotrzebne skreślić.

WZÓR ZAŚWIADCZENIA POTWIERDZAJĄCEGO DANE ZAWARTE W ZAGUBIONYM DOWODZIE
REJESTRACYJNYM, KARCIE POJAZDU

Format nie większy niż A4

....., dnia..... (miejsowość)
..... (organ rejestrujący)
ZAŚWIADCZENIE Nr
Zaświadcza się, że niżej wymieniony pojazd:
Marka, typ, model
...
Numer identyfikacyjny VIN, numer nadwozia (podwozia)
Numer silnika
Rodzaj pojazdu i przeznaczenie
Pojemność silnika /Moc Dopuszczalna masa całkowita
Liczba osi Dopuszczalna masa całkowita przyczepy..... Rok produkcji
Dopuszczalna ładownośćLiczba miejsc
Największy dopuszczalny nacisk osiNr karty pojazdu
Data pierwszej rejestracji
Termin następnego badania technicznego
Adnotacje urzędowe
.....
.....
Seria, numer dowodu rejestracyjnego
jest zarejestrowany u nas, aktualnie posiada numer rejestracyjny
Właściciel (imię i nazwisko (nazwa lub firma), PESEL/REGON)
..... (adres zamieszkania (siedziby))
..... (podpis, imienna pieczęć)

Uwaga: dopuszcza się wystawianie niniejszego zaświadczenia w formie wydruku z systemu informatycznego organu rejestrującego.

WZÓR DOWODU REJESTRACYJNEGO POJAZDU

Format A6

Pojemność silnika / Moc Rok produkcji pojazdu		Dopuszczalna masa całkowita Dopuszczalna ładowność	Najwyższy dopuszczalny nacisk osi	Dopuszczalna masa całkowita przyczepy Liczba miejsc	Nr early pojazdu	Data pierwszej rejestracji	Następne badanie techniczne do dnia Data (podpis) mp.	Pouczenie: Właściciel jest zobowiązany zgłosić w ciągu 30 dni organowi, który wydał dowód rejestracyjny, wszelkie zmiany danych zawartych w dowodzie rejestracyjnym pojazdu.	SERIA DR/AAA 0000000
Rok produkcji pojazdu									
Dopuszczalna masa całkowita Dopuszczalna ładowność		Najwyższy dopuszczalny nacisk osi		Liczba miejsc		Data pierwszej rejestracji		Następne badanie techniczne do dnia Data (podpis) mp.	
Liczba osi		Najwyższy dopuszczalny nacisk osi		Liczba miejsc		Data pierwszej rejestracji		Następne badanie techniczne do dnia Data (podpis) mp.	
Dopuszczalna masa całkowita przyczepy Liczba miejsc		Najwyższy dopuszczalny nacisk osi		Liczba miejsc		Data pierwszej rejestracji		Następne badanie techniczne do dnia Data (podpis) mp.	
Nr early pojazdu		Najwyższy dopuszczalny nacisk osi		Liczba miejsc		Data pierwszej rejestracji		Następne badanie techniczne do dnia Data (podpis) mp.	
Data pierwszej rejestracji		Najwyższy dopuszczalny nacisk osi		Liczba miejsc		Data pierwszej rejestracji		Następne badanie techniczne do dnia Data (podpis) mp.	
Następne badanie techniczne do dnia Data (podpis) mp.		Najwyższy dopuszczalny nacisk osi		Liczba miejsc		Data pierwszej rejestracji		Następne badanie techniczne do dnia Data (podpis) mp.	
Pouczenie: Właściciel jest zobowiązany zgłosić w ciągu 30 dni organowi, który wydał dowód rejestracyjny, wszelkie zmiany danych zawartych w dowodzie rejestracyjnym pojazdu.		Najwyższy dopuszczalny nacisk osi		Liczba miejsc		Data pierwszej rejestracji		Następne badanie techniczne do dnia Data (podpis) mp.	
SERIA DR/AAA 0000000		Najwyższy dopuszczalny nacisk osi		Liczba miejsc		Data pierwszej rejestracji		Następne badanie techniczne do dnia Data (podpis) mp.	

Strona 4

Strona 1

Uwaga: stronę 1 i 4 po wypełnieniu pokryć folią stanowiącą komplet z blankietem.

Następne badanie techniczne do dnia Data (podpis) mp.		Następne badanie techniczne do dnia Data (podpis) mp.	
Następne badanie techniczne do dnia Data (podpis) mp.		Następne badanie techniczne do dnia Data (podpis) mp.	
Następne badanie techniczne do dnia Data (podpis) mp.		Następne badanie techniczne do dnia Data (podpis) mp.	
Następne badanie techniczne do dnia Data (podpis) mp.		Adresy urzędowe: 	

Strona 2

Strona 3

WZÓR POZWOLENIA CZASOWEGO

Format strony A6

 POZWOLENIE CZASOWE Certificat d'immatriculation RZECZOSPOLITA POLSKA	
SERIA PC/AAA 0000000	
Numer rejestracyjny	
Marka, typ, model	
Nr identyfikacyjny VIN (nr nadwozia i podwozia)	
Nr silnika	
Rodzaj pojazdu i przeznaczenie	
Właściciel Adres	
Nr PESEL/REGON	
Organ rejestrujący	

Strona 1

Pojemność silnika / Moc	Rok produkcji pojazdu
Dopuszczalna masa całkowita	Dopuszczalna ładowność
Liczba osi	Największy dopuszczalny nacisk osi
Dopuszczalna masa całkowita przyczepy	Liczba miejsc
Nr karty pojazdu Cel wydania pozwolenia czasowego	
Data wydania	Ważne do dnia
Pozwolenie czasowe przewidzono do:	mp. (podpis)
Adnotacje:	

Strona 2

Uwaga: stronę 1 po wypełnieniu pokryć folią stanowiącą komplet z blankietem.

WZÓR POZWOLENIA CZASOWEGO BADAWCZEGO

Format książeczki o wymiarach strony 125 × 88 mm

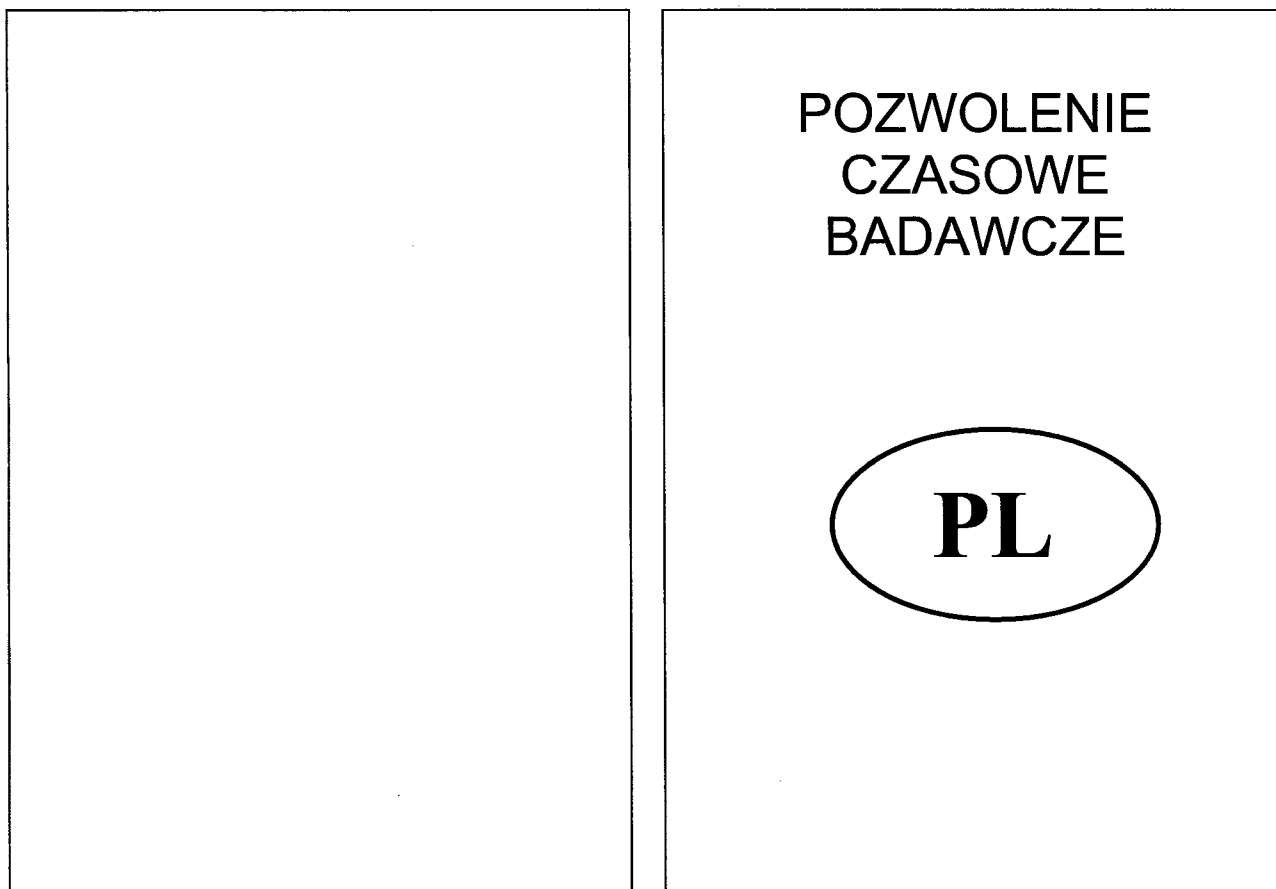

Widok okładki na zewnątrz (kolor szary, napisy złote)

		POZWOLENIE CZASOWE BADAWCZE Certificat d'immatriculation RZECZPOSPOLITA POLSKA	
Numer rejestracyjny		Data wydania	
Dane pojazdu wg wpisów dalszego ciągu pozwolenia			
Właściciel Adres			
Nr REGON			
Organ rejestrujący	Cel wydania pozwolenia czasowego badawczego		
			SERIA PCB/AAA 0000000

Strona wewnętrzna okładki

Uwaga: stronę wewnętrzną okładki pokryć folią stanowiącą komplet z blankietem.

SERIA PCB/AAA 0000000

Numer identyfikacyjny VIN / Nr nadwozia / podwozia		Pozwolenie ważne od dnia
Marka, typ, model		mp. Podpis
Rodzaj pojazdu, przeznaczenie		
Dopuszczalna masa całkowita	Liczba miejsc	Do dnia
Numer identyfikacyjny VIN / Nr nadwozia / podwozia		Pozwolenie ważne od dnia
Marka, typ, model		mp. Podpis
Rodzaj pojazdu, przeznaczenie		
Dopuszczalna masa całkowita	Liczba miejsc	Do dnia

Strony od 1 do 11

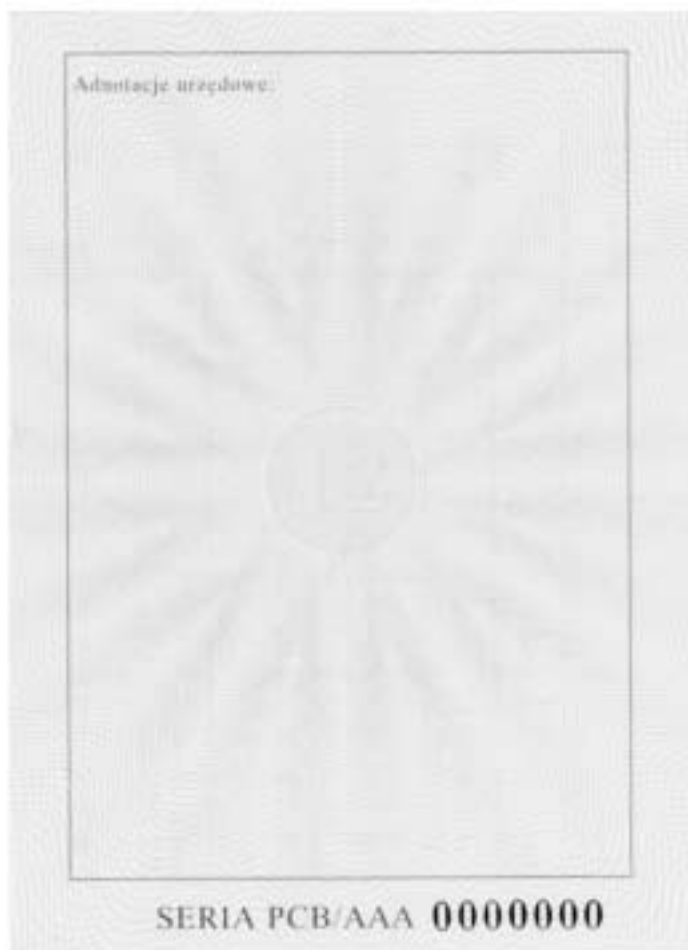

Strona 12

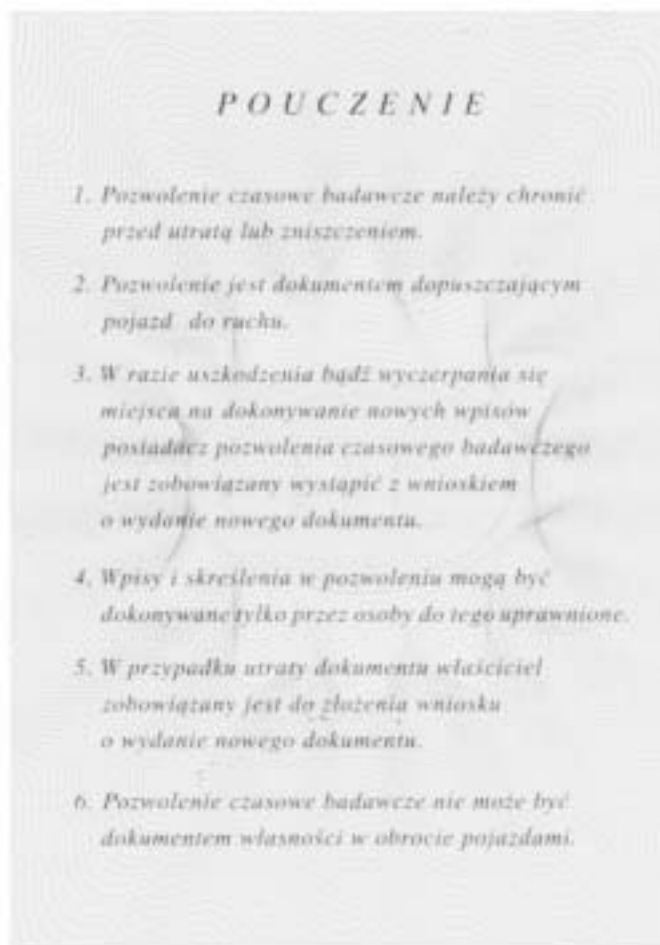

Wewnętrzna strona okładki

WZÓR NALEPKI KONTROLNEJ

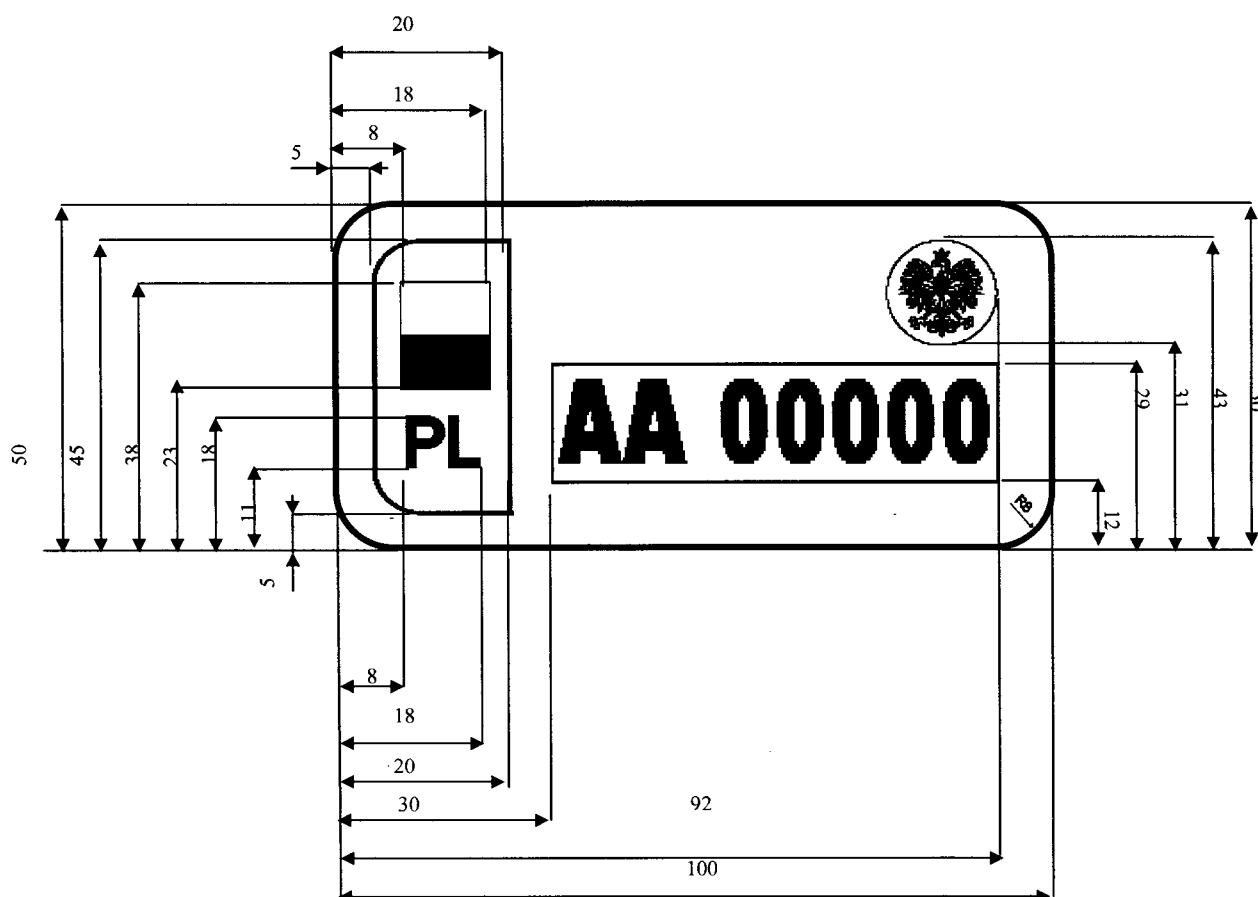

Opis:

1. Wymiary nieokreślone na rysunku: grubość kreski symbolu „PL” — 1,5 mm.
2. Barwy: pole pod symbolem „PL” i flagą polską — niebieskie, flaga polska — biało-czerwona, symbol „PL” — biały, pozostała część nalepki — metalizowana, zabezpieczona elementami optycznie zmiennymi, numer rejestracyjny — czarny, widoczny w ramce na białym tle, które zawiera optycznie zmienny gilosz.
3. Barwy nalepki: niebieska — pola pod flagą polską i czerwona — flagi polskiej powinny odpowiadać barwie niebieskiej i czerwonej określonej dla tablic rejestracyjnych,
4. Nalepka kontrolna wykonana jest z wielowarstwowej samoprzylepnej folii, która przy jakiegokolwiek próbie oderwania jej od szyby ulega odkształceniu, a elementy identyfikacyjne i tło nalepki ulegają zniszczeniu. Dotyczy to również próby oderwania w podwyższonej i obniżonej temperaturze.
5. Numer rejestracyjny na nalepce musi być nanoszony za pomocą drukarki czcionką zapewniającą dobrą czytelność numeru, o wysokości $13,0 \pm 1,0$ mm i grubości kreski $2,0 \pm 0,5$ mm, na cienką folię pośrednią stanowiącą integralną część nalepki.
6. Nalepka musi być zabezpieczona przed fałszowaniem. Zasadniczym elementem tego zabezpieczenia są graficzne elementy optycznie zmiennie obejmujące godło narodowe wykonane w technice holograficznej, gilosz holograficzny i stylizowane znaki RP
7. Nalepka powinna być odporna na działanie podwyższonej temperatury zgodnie z wymaganiami pkt 2.13 normy PN-S-73200, temperatura próby $65^{\circ}\text{C} \pm 3^{\circ}\text{C}$ oraz zmiennych temperatur zgodnie z wymaganiami pkt 2.14 normy PN-S-73200.
8. Nalepka powinna mieć taką odporność na oderwanie, aby materiał foliowy nalepki poddany działaniu temperatur $-30^{\circ}\text{C} \pm 2^{\circ}\text{C}$ przez 1 godzinę, natychmiast po wyjęciu z komory termicznej, nie dał się oderwać od podłoża bez zniszczenia.
9. Nalepka powinna mieć odporność na działanie wody zgodnie z wymaganiami pkt 2.17 normy PN-S-73200.
10. Nalepka powinna mieć odporność na działanie promieni świetlnych. Po poddaniu strony czołowej nalepki działaniu promieni świetlnych zgodnie z pkt 2.16 normy PN-S-73200 barwy niebieska, czerwona i czarna nie powinny ulec wyraźnemu spłowieniu, a biała wyraźnej zmianie koloru. Pozostała część nalepki musi zachować swój kolor oraz dobrą widoczność elementów optycznie zmiennych, o których mowa w pkt 6.

WYRÓŻNIKI WOJEWÓDZTW I POWIATÓW DLA TABLIC REJESTRACYJNYCH POJAZDÓW

Lp.	Województwo	Powiat	Wyróżnik na tablice zwyczajne, zabytkowe i dyplomatyczne		Wyróżnik na tablice tymczasowe i indywidualne
			Wyróżnik województwa	Wyróżnik powiatu	
1	2	3	4	5	6
1	DOLNOŚLĄSKIE		D		D0 - D9
		Jelenia Góra	D	J	
		Legnica	D	L	
		Wałbrzych	D	B	
		Wrocław	D	W	
		Bolesławiecki	D	BL	
		Dzierżoniowski	D	DZ	
		Głogowski	D	GL	
		Górowski	D	GR	
		Jaworski	D	JA	
		Jeleniogórski	D	JE	
		Kamiennogórski	D	KA	
		Kłodzki	D	KL	
		Legnicki	D	LE	
		Lubański	D	LB	
		Lubiński	D	LU	
		Lwówecki	D	LW	
		Milicki	D	MI	
		Oleśnicki	D	OL	
		Oławski	D	OA	
		Polkowicki	D	PL	
		Strzeliński	D	ST	
		Średzki	D	SR	
		Świdnicki	D	SW	
		Trzebnicki	D	TR	
		Wałbrzyski	D	BA	
		Wołowski	D	WL	
		Wrocławski	D	WR	
		Ząbkowicki	D	ZA	
		Zgorzelecki	D	ZG	
		Złotoryjski	D	ZL	
2	KUJAWSKO- -POMORSKIE		C		C0 - C9
		Bydgoszcz	C	B	
		Grudziądz	C	G	

1	2	3	4	5	6
		Toruń		CT	
		Włocławek		CW	
		Aleksandrowski		CAL	
		Brodnicki		CBR	
		Bydgoski		CBY	
		Chełmiński		CH	
		Golubsko-dobrzyński		CGD	
		Grudziądzki		GR	
		Inowrocławski		CIN	
		Lipnowski		CLI	
		Mogileński		CMG	
		Nakielski		CNA	
		Radziejowski		CRA	
		Rypiński		CRY	
		Sępoleński		CSE	
		Świecki		CSW	
		Toruński		CTR	
		Tucholski		CTU	
		Wąbrzeski		CWA	
		Włocławski		CWL	
		Żniński		CZN	
3	LUBELSKIE			L	L0 - L9
		Biała Podlaska		LB	
		Chełm		LC	
		Lublin		LU	
		Zamość		LZ	
		Bialski		LBI	
		Biłgorajski		LBL	
		Chełmski		LCH	
		Hrubieszowski		LHR	
		Janowski		LJA	
		Krasnostawski		LKS	
		Kraśnicki		LKR	
		Lubartowski		LLB	
		Lubelski		LUB	
		Łęczyński		LLE	
		Łukowski		LLU	
		Opolski		LOP	
		Parczewski		LPA	
		Puławski		LPU	
		Radzyński		LRA	
		Rycki		LRY	
		Świdnicki		LSW	
		Tomaszowski		LTM	
		Włodawski		LWL	
		Zamojski		LZA	

1	2	3	4	5	6
4	LUBUSKIE		F		F0 - F9
		Gorzów Wielkopolski	F	G	
		Zielona Góra	F	Z	
		Gorzowski	F	GW	
		Krośnieński	F	KR	
		Międzyrzecki	F	MI	
		Nowosolski	F	NW	
		Słubicki	F	SL	
		Strzelecko-drezdenecki	F	SD	
		Sulęciński	F	SU	
		Świebodziński	F	SW	
		Wschowski	F	WS	
		Zielonogórski	F	ZI	
		Żagański	F	ZG	
		Żarski	F	ZA	
5	ŁÓDZKIE		E		E0 - E9
		Łódź	E	L	
		Piotrków Trybunalski	E	P	
		Skierniewice	E	S	
		Brzeziński	E	BR	
		Bełchatowski	E	BE	
		Kutnowski	E	KU	
		Łaski	E	LA	
		Łęczycki	E	LE	
		Łowicki	E	LC	
		Łódzki wschodni	E	LW	
		Opoczyński	E	OP	
		Pabianicki	E	PA	
		Pajęczański	E	PJ	
		Piotrkowski	E	PI	
		Poddębicki	E	PD	
		Radomszczański	E	RA	
		Rawski	E	RW	
		Sieradzki	E	SI	
		Skierniewicki	E	SK	
		Tomaszowski	E	TM	
		Wieluński	E	WI	
		Wieruszowski	E	WE	
		Zduńskowolski	E	ZD	
		Zgierski	E	ZG	
6	MAŁOPOLSKIE		K		K0 - K9
		Kraków	K	R	
		Nowy Sącz	K	N	
		Tarnów	K	T	
		Bocheński	K	BC	
		Brzeski	K	BR	
		Chrzanowski	K	CH	

1	2	3	4	5	6
		Dąbrowski		K DA	
		Gorlicki		K GR	
		Krakowski		K RA	
		Limanowski		K LI	
		Miechowski		K MI	
		Myślenicki		K MY	
		Nowosądecki		K NS	
		Nowotarski		K NT	
		Olkuski		K OL	
		Oświęcimski		K OS	
		Proszowicki		K PR	
		Suski		K SU	
		Tarnowski		K TA	
		Tatrzański		K TT	
		Wadowicki		K WA	
		Wielicki		K WI	
7	MAZOWIECKIE		W		W0 – W9
		Ostrolęka		W O	
		Płock		W P	
		Radom		W R	
		Siedlce		W S	
		Białobrzegi		W BR	
		Ciechanowski		W CI	
		Garwoliński		W G	
		Gostyniński		W GS	
		Grodziski		W GM	
		Grójecki		W GR	
		Kozienicki		W KZ	
		Legionowski		W L	
		Lipski		W LI	
		Łosicki		W LS	
		Makowski		W MA	
		Miński		W M	
		Mławski		W ML	
		Nowodworski		W ND	
		Ostrolęcki		W OS	
		Ostrowski		W OR	
		Otwocki		W OT	
		Piaseczyński		W PI	
		Płocki		W PL	
		Płoński		W PN	
		Pruszkowski		W PR	
		Przasnyski		W PZ	
		Przysuski		W PY	
		Pułtuski		W PU	
		Radomski		W RA	
		Siedlecki		W SI	
		Sierpecki		W SE	

1	2	3	4	5	6
		Sochaczewski	W	SC	
		Sokołowski	W	SK	
		Szydłowiecki	W	SZ	
		Warszawski	W	A, B, D, E,	
			F, H, I, J,		
			K, N, T, U,		
			W, X, Y		
		Warszawski zachodni	W	Z	
		Węgrowski	W	WE	
		Wołomiński	W	WL	
		Wyszkowski	W	WY	
		Zwoleński	W	ZW	
		Żuromiński	W	ZU	
		Żyrardowski	W	ZY	
8	OPOLSKIE		O		O0 – O9
		Opole	O	P	
		Brzeski	O	B	
		Głubczycki	O	GL	
		Kędzierzyńsko- -kozielski	O	K	
		Kluczborski	O	KL	
		Krapkowicki	O	KR	
		Namysłowski	O	NA	
		Nyski	O	NY	
		Oleski	O	OL	
		Opolski	O	PO	
		Prudnicki	O	PR	
		Strzelecki	O	ST	
9	PODKARPACKIE		R		R0 – R9
		Krosno	R	K	
		Przemyśl	R	P	
		Rzeszów	R	Z	
		Tarnobrzeg	R	T	
		Bieszczadzki	R	BI	
		Brzozowski	R	BR	
		Dębicki	R	DE	
		Jarosławski	R	JA	
		Jasielski	R	JS	
		Kolbuszowski	R	KL	
		Krośnieński	R	KR	
		Leski	R	LS	
		Leżajski	R	LE	
		Lubaczowski	R	LU	
		Łańcucki	R	LA	
		Mielecki	R	MI	
		Niżański	R	NI	
		Przemyski	R	PR	

1	2	3	4	5	6
		Przeworski	R	PZ	
		Ropczycko- -sędziszowski	R	RS	
		Rzeszowski	R	ZE	
		Sanocki	R	SA	
		Stalowowolski	R	ST	
		Strzyżowski	R	SR	
		Tarnobrzegi	R	TA	
10	PODLASKIE		B		B0 – B9
		Białystok	B	BI	
		Łomża	B	BL	
		Suwałki	B	BS	
		Augustowski	B	AU	
		Białostocki	B	IA	
		Bielski	B	BI	
		Grajewski	B	GR	
		Hajnowski	B	HA	
		Kolneński	B	KL	
		Łomżyński	B	LM	
		Moniecki	B	MN	
		Sejneński	B	SE	
		Siemiatycki	B	SI	
		Sokólski	B	SK	
		Suwalski	B	SU	
		Wysokomazowiecki	B	WM	
		Zambrowski	B	ZA	
11	POMORSKIE		G		G0 – G9
		Gdańsk	G	GD	
		Gdynia	G	GA	
		Słupsk	G	GS	
		Sopot	G	SP	
		Bytowski	G	BY	
		Chojnicki	G	CH	
		Człuchowski	G	CZ	
		Gdański	G	DA	
		Kartuski	G	KA	
		Kościerski	G	KS	
		Kwidzyński	G	KW	
		Lęborski	G	LE	
		Malborski	G	MB	
		Nowodworski	G	ND	
		Pucki	G	PU	
		Słupski	G	SL	
		Starogardzki	G	ST	
		Sztumski	G	SZ	
		Tczewski	G	TC	
		Wejherowski	G	WE	

1	2	3	4	5	6
12	ŚLĄSKIE		S		S0 – S9
		Bielsko-Biała	SB		
		Bytom	SY		
		Chorzów	SH		
		Częstochowa	SC		
		Dąbrowa Górnicza	SD		
		Gliwice	SG		
		Jastrzębie-Zdrój	SJZ		
		Jaworzno	SJ		
		Katowice	SK		
		Mysłowice	SM		
		Piekary Śląskie	SPi		
		Ruda Śląska	SRS, L		
		Rybnik	SR		
		Siemianowice Śląskie	SI		
		Sosnowiec	SO		
		Świętochłowice	SW		
		Tychy	ST		
		Zabrze	SZ		
		Żory	SZO		
		Będziński	SBE		
		Bielski	SBI		
		Cieszyński	SCI		
		Częstochowski	SCZ		
		Gliwicki	SGL		
		Kłobucki	SKL		
		Lubliniecki	SLU		
		Mikołowski	SMI		
		Myszkowski	SMY		
		Pszczynski	SPS		
		Raciborski	SRC		
		Rybnicki	SRB		
		Tarnogórski	STA		
		Bieruńsko – lędziński	SBL		
		Wodzisławski	SWD		
		Zawierciański	SZA		
		Żywiecki	SZY		
13	ŚWIĘTOKRZYSKIE		T		T0 – T9
		Kielce	TK		
		Buski	TBU		
		Jędrzejowski	TJE		
		Kazimierski	TKA		
		Kielecki	TKI		
		Konecki	TKN		
		Opatowski	TOP		
		Ostrowiecki	TOS		
		Pińczowski	TPI		

1	2	3	4	5	6
		Sandomierski		T SA	
		Skarżyski		T SK	
		Starachowicki		T ST	
		Staszowski		T SZ	
		Włoszczowski		T LW	
14	WARMIŃSKO – –MAZURSKIE			N	N0 – N9
		Elbląg		N E	
		Olsztyn		N O	
		Bartoszycki		N BA	
		Braniewski		N BR	
		Działdowski		N DZ	
		Elbląski		N EB	
		Etcki		N EL	
		Giżycki		N GI	
		Iławski		N IL	
		Kętrzyński		N KE	
		Lidzbarski		N LI	
		Mragowski		N MR	
		Nidzicki		N NI	
		Nowomiejski		N NM	
		Olecki		N OE	
		Gołdapski		N GO	
		Olsztyński		N OL	
		Ostródzki		N OS	
		Piski		N PI	
		Szczycieński		N SZ	
		Węgorzewski		N WE	
15	WIELKOPOLSKIE			P	P0 – P9
		Kalisz		P K	
		Konin		P KO,N	
		Leszno		P L	
		Poznań		P O	
		Chodzieski		P CH	
		Czarnkowsko- -trzcianecki		P CT	
		Gnieźnieński		P GN	
		Gostyński		P GS	
		Grodziski		P GO	
		Jarociński		P JA	
		Kaliski		P KA	
		Kępiński		P KE	
		Kolski		P KL	
		Koniński		P KN	
		Kościański		P KS	
		Krotoszyński		P KR	
		Leszczyński		P LE	
		Międzychodzki		P MI	

1	2	3	4	5	6
		Nowotomyski		P NT	
		Obornicki		P OB	
		Ostrowski		P OS	
		Ostrzeszowski		P OT	
		Pilski		P P	
		Pleszewski		P PL	
		Poznański		P OZ, Z	
		Rawicki		P RA	
		Słupecki		P SL	
		Szamotulski		P SZ	
		Średzki		P SR	
		Śremski		P SE	
		Turecki		P TU	
		Wągrowiecki		P WA	
		Wolsztyński		P WL	
		Wrzesiński		P WR	
		Złotowski		P ZL	
16	ZACHODNIO-POMORSKIE			Z	Z0 – Z9
		Koszalin		Z K	
		Szczecin		Z S	
		Świnoujście		Z SW	
		Białogardzki		Z BI	
		Choszczeński		Z CH	
		Drawski		Z DR	
		Goleniowski		Z GL	
		Gryficki		Z GY	
		Gryfiński		Z GR	
		Kamieński		Z KA	
		Kołobrzeski		Z KL	
		Koszaliński		Z KO	
		Łobeski		Z LO	
		Myśliborski		Z MY	
		Policki		Z PL	
		Pyrzycki		Z PY	
		Sławieński		Z SL	
		Stargardzki		Z ST	
		Szczecinecki		Z SZ	
		Świdwiński		Z SD	
		Wałecki		Z WA	

WZORY TABLIC REJESTRACYJNYCH, UMIESZCZANYCH NA NICH ZNAKÓW I SYMBOLI ORAZ ICH OPIS

1. Określenia

1.1. Użyte określenia oznaczają:

- 1) rodzaj tablicy — tablicę zwyczajną, indywidualną, zabytkową, dyplomatyczną, tymczasową i tymczasową badawczą,
- 2) odmiana tablicy — tablicę jednorzędową, tj. przeznaczoną do usytuowania znaków w jednym rzędzie, lub dwurzędową, tj. przeznaczoną do usytuowania znaków w dwóch rzędach,
- 3) wzór tablicy — tablicę określonego rodzaju i odmiany,
- 4) tablicę pojedynczą — tablicę przeznaczoną do stosowania w jednym egzemplarzu,
- 5) komplet tablic — dwie tablice jednej lub różnej odmiany o takiej samej treści,
- 6) znaki tablicy — litery, cyfry i symbole umieszczone na tablicy,
- 7) odbicie powrotne (współdrożne) — odbicie, w którym światło jest odbijane w kierunku bliskim do tego, z którego pada, przy czym właściwość ta zostaje zachowana przy znacznych zmianach kąta oświetlenia,
- 8) materiał odblaskowy — materiał odbijający światło w sposób powrotny (współdrożny),
- 9) oś odniesienia NC — oś odpowiadającą osi symetrii próbki i prostopadłą do jej powierzchni odblaskowej,
- 10) środek odniesienia C — punkt przecięcia osi odniesienia z powierzchnią odblaskową próbki,
- 11) kąt oświetlenia β — kąt zawarty pomiędzy osią odniesienia NC a prostą wyznaczoną przez środek źródła światła C_s oraz środek odniesienia C próbki,
- 12) kąt obserwacji α — kąt zawarty pomiędzy prostymi łączącymi środek odniesienia C próbki ze środkiem źródła C_s oraz środek odniesienia C próbki ze środkiem odbiornika światła C_r ,
- 13) rozwartość kątowa próbki γ — kąt, pod jakim jest widoczny największy wymiar powierzchni odblaskowej badanej próbki ze środka odbiornika światła,
- 14) powierzchniowy współczynnik odblasku R — stosunek światłości powierzchni odblaskowej w kierunku obserwacji do natężenia oświetlenia przy powierzchni odblaskowej, na płaszczyźnie prostopadłej do kierunku padającego światła i do pola tej powierzchni odblaskowej, przy określonych kątach oświetlenia i obserwacji; powierzchniowy współ-

czynnik odblasku R wyrażany jest w kandelach na lux na metr kwadratowy ($\text{cd} \times \text{lx}^{-1} \times \text{m}^{-2}$),

- 15) wzorcowe źródła światła A i D65 — źródło światła stosowane przy badaniach materiałów odblaskowych,
- 16) współczynnik luminancji — stosunek luminancji danej powierzchni w określonym kierunku do luminancji idealnego rozpraszacza oświetlonego w taki sam sposób.

2. Szczegółowe wymagania

2.1. Płyta tablicy powinna być wykonana z taśmy aluminiowej o grubości 1 mm, odpornej na działanie czynników atmosferycznych oraz na warunki występujące w czasie normalnej eksploatacji pojazdu. Powierzchnia czołowa tablicy powinna być pokryta materiałem odblaskowym barwy białej, żółtej lub niebieskiej, trwale związanym z podłożem, odpornym na uderzenia i zginanie, posiadającym właściwości elastyczne oraz wymagane właściwości odblaskowe i barwowe.

2.2. Kształty tablic powinny być zgodne z rysunkiem 1. Wymiary na rysunku podano w mm, maksymalne odchyłki wymiarów głównych (długości i szerokość) wynoszą ± 1 mm. Odchyłka promienia zaokrąglenia naroży tablic powinna wynosić od $-0,5$ do $+1,5$ mm.

2.3. Wytłoczone znaki i ramka obrzeża powinny być pokryte powłoką o tej samej barwie. Znaki tablic powinny być ukształtowane poprzez wytłoczenie płyty tak, aby na stronie czołowej były one wypukłe. Kształt przetłoczeń znaków i ramki obrzeża powinien być zgodny z rysunkiem 2.

2.4. Tablice samochodowe wykonuje się w kompletach, natomiast tablice motocyklowe, motorowerowe oraz tablice przeznaczone do oznaczania przyczep jako tablice pojedyncze.

2.5. Symbol flagi polskiej i białe litery „PL” wyróżniające państwo rejestracji pojazdu powinny być umieszczone na niebieskim tle z lewej strony tablicy. Tło pod flagą, flaga i litery „PL” powinny być odblaskowe i stanowić trwałą część podłoża foliowego. Symbolu flagi i liter „PL” nie umieszcza się na tablicach dyplomatycznych. Niebieskie tło powinno zachodzić na obrzeże sąsiadujące tak, aby nie pozostawał biały lub żółty pasek między niebieskim tłem a czarną lub czerwona ramką obrzeża. Maksymalna odchyłka wysokości tła w tablicach dwurzędowych wynosi $+2$ mm, a maksymalna odchyłka szerokości wynosi -2 mm dla wszystkich tablic. Polska flaga powinna mieć kształt poziomego prostokąta o wymiarach 25×27 mm, a w tablicach motorowerowych o wymiarach 20×21 mm. Oznaczenie kodowe kraju „PL” powinno mieć szerokość równą szerokości flagi, wysokość

20 mm i grubość kreski 4 mm. Maksymalne odchyłki wymiarów flagi i oznaczenia „PL” wynoszą +1 mm, a grubości kreski +0,5 mm.

2.6. Symbole pojazdów zabytkowych powinny być wykonane według rysunków 3 i 4.

2.7. Geometria ogólna i grubość tablic nie powinna ulegać samoistnym zmianom podczas eksploatacji tablic. Tablica położona na płaskim podłożu stroną czołową do góry powinna na całej płaszczyźnie przylegać do tego podłoża i nie wykazywać żadnych dostrzegalnych pofalowań na powierzchni czołowej. Dopuszczalna odchyłka od płaskości tablicy na całej jej długości nie powinna przekraczać 5 mm. Grubość całkowita tablic powinna wynosić 1,4—3,0 mm.

2.8. Powierzchnia znaków i obrzeży tablic. Powierzchnia tablicy, wyznaczająca płaszczyznę znaków i obrzeża, powinna być płaska, a pochylenia ścianek przetłoczonego znaku lub ramki z obu stron nie powinny różnić się więcej niż o 30°. Przetłoczone, płaskie powierzchnie obrzeża i znaków powinny być pokryte odpowiednim materiałem lakierniczym lub innego rodzaju powierzchnią barwiącą o żądanej barwie w sposób trwały, staranny i jednolity.

2.9. Dopuszcza się następujące odchyłki wymiarowe znaków:

- a) odchyłka szerokości pokrycia barwnego znaku:
 - dla tablic samochodowych +1,0 mm,
 - dla pozostałych tablic +0,5 mm,
- b) odchyłki wysokości i szerokości znaku + 1,0 mm,
- c) różnica pomiędzy wysokościami i szerokościami znaków na tej samej tablicy:
 - dla tablic samochodowych 0,8 mm,
 - dla pozostałych tablic 0,5 mm,
- d) odchyłka od prostokątności znaku (prostokąta opisanego na znaku) względem podstawy tablicy nie powinna przekraczać 0,5 mm na 50 mm wysokości znaku; w przypadku odchylonych w przeciwne strony sąsiadujących ze sobą znaków wymaganie to odnosi się do odchylenia sumarycznego,
- e) odchyłka odstępów pomiędzy poszczególnymi znakami umieszczanymi na tablicy może wynosić $\pm 1,5$ mm,
- f) zmniejszenie ostrości konturu przez zaokrąglenie narożników kątów zewnętrznych i wewnętrznych powinno być zgodne z rysunkiem 5.

2.10. Litery i cyfry na tablicach powinny być wykonane zgodnie z wymiarami podanymi na rysunkach 6, 7, 8, 9 i 10.

2.11. Rozmieszczenie znaków na tablicach powinno być zgodne z rysunkami 11—71, na których prostokątami z dwoma przekątnymi zaznaczono miejsce położenia liter, prostokątami z jedną przekątną zaznaczono

miejsce położenia cyfr, a linią przerywaną określono położenie znaku legalizacyjnego. Prostokąty odpowiadają prostokątom opisanym na poszczególnych literach i cyfrach. W przypadku cyfry 1 oraz liter I, J, L i T należy stosować prostokąty zastępcze określone na rysunku 72. W przypadku liter M i W producent może do dnia 31 grudnia 2002 r. stosować zastępcze wzory tych liter określone na rysunku 73.

2.12. Dokładność położenia znaków — znaki powinny być położone równo w linii prostej, z zachowaniem przewidzianych odstępów i marginesów w zakresie dopuszczalnych odchyłek.

2.13. Powierzchnia czołowa tablic rejestracyjnych stanowiąca tło dla znaków numeru rejestracyjnego i powierzchnia bocznych ścianek obrzeży tablic powinna być:

- a) odblaskowa,
- b) biała, żółta lub niebieska, jednolicie zabarwiona,
- c) płaska, równa i gładka,
- d) trwała i odporna na działanie czynników występujących w warunkach normalnej eksploatacji pojazdów,
- e) wyposażona w niebieskie pole o wymiarach zgodnych z pkt 2.5 i rysunkami poszczególnych wzorów tablic, z białymi literami „PL” i flagą polską; wyśmóg nie dotyczy tablic dyplomatycznych,
- f) bez jakichkolwiek uszkodzeń tła odstaniających materiału płyty; dopuszcza się 0,5 mm odstęp między krawędzią folii odblaskowej a krawędzią taśmy aluminiowej.

2.14. Tylne strony tablicy powinny być starannie wykończona i pozbawiona ostrych krawędzi. Na tylnej stronie tablicy powinien być umieszczony trwały znak identyfikacyjny producenta (producentów), wykonany bez przetłoczenia widocznego na powierzchni czołowej tablicy. Znak powinien zawierać nazwę lub numer identyfikacyjny producenta oraz końcówkę roku produkcji.

2.15. Warstwa odblaskowa folii przeznaczonej do produkcji tablic rejestracyjnych powinna zawierać w swej strukturze znaki identyfikacyjne w postaci liter „PL” o wymiarach 10 x 10 mm, rozmieszczonych w odstępach co 50 mm w pionie i w poziomie, niemożliwe do usunięcia bez zniszczenia warstwy odblaskowej. Znaki identyfikacyjne powinny być nanoszone w strukturę folii w procesie produkcyjnym folii i być nieusuwalne środkami chemicznymi bądź mechanicznymi. Usunięcie znaku identyfikacyjnego powinno być jednoznaczne z widocznym i trwałym zniszczeniem folii. Maksymalne odchyłki wymiarów znaków „PL” i ich rozmieszczenia wynoszą +5 mm.

2.16. Znaki identyfikacyjne wymienione w pkt 2.15 powinny być widoczne tylko z odpowiedniej odległości i pod odpowiednim kątem obserwacji. Odległość obserwatora od tablicy rejestracyjnej zamontowanej na

pojeździe powinna zawierać się w przedziale $2 \div 3,5$ m. Kąt obserwacji w płaszczyźnie pionowej, zawarty między linią łączącą oko obserwatora z tablicą rejestracyjną, powinien zawierać się w przedziale od 25° do 50° . Kąt obserwacji w płaszczyźnie poziomej, zawarty pomiędzy osią podłużną pojazdu a rzutem na płaszczyznę poziomą linii łączącej oko obserwatora z tablicą rejestracyjną, powinien wynosić $\max \pm 40^\circ$. Naniesienie znaków identyfikacyjnych w warstwie odblaskowej folii nie może spowodować zmniejszenia wartości powierzchniowego współczynnika odblasku.

2.17. Powierzchniowy współczynnik odblasku R materiału odblaskowego tablicy, zmierzony zgodnie ze schematem przedstawionym na rysunku 74, przy oświetleniu wzorcowym źródłem A, wyrażony w kandelach na lux na metr kwadratowy ($\text{cd} \times \text{lx}^{-1} \times \text{m}^{-2}$), powinien być nie mniejszy niż wartości minimalne i nie większy niż wartości maksymalne podane w tablicy 1.

2.18. Jednorodność odblasku. Powierzchnia odblaskowa tablicy obserwowana w warunkach odbicia po-

wrotnego nie powinna wykazywać widocznych różnic luminancji.

2.19. Barwa w warunkach dziennych. Barwa biała, żółta, czerwona i niebieska powierzchni odblaskowych oraz biała, czerwona i czarna powierzchni znaków, przy oświetleniu wzorcowym źródłem światła D65 pod kątem 45° do normalnej do powierzchni i obserwacji wzdłuż normalnej (geometria 45/0), powinny mieścić się w polach barwowych normalnego układu trójchromatycznego CIE, określonych dla danej barwy przez punkty narożne o współrzędnych trójchromatycznych podanych w tablicy 2 i odpowiadać podanemu w tablicy 2 współczynniki luminancji.

2.20. Barwa w warunkach nocnych. Barwa biała powierzchni odblaskowej przy oświetleniu wzorcowym źródłem światła A dla kąta oświetlenia 5° i kąta obserwacji $20'$ powinna mieścić się w polu barwowym normalnego układu trójchromatycznego CIE, określonym przez punkty narożne o współrzędnych trójchromatycznych podanych w tablicy 3.

Tablica 1

Powierzchniowy współczynnik odblasku

Barwa	Kąt obserwacji	Powierzchniowy współczynnik odblasku ($\text{cd} \times \text{lx}^{-1} \times \text{m}^{-2}$)				MAX
		MIN				
		Kąt oświetlenia				
		5°	30°	45°		
Biała	$0^\circ 12'$	70	30	7	250	
	$0^\circ 20'$	50	25	5		
	$1^\circ 30'$	5	3	1,5		
Czerwona	$0^\circ 12'$	15	6	1,5	50	
	$0^\circ 20'$	10	5	1		
	$1^\circ 30'$	1	0,6	0,3		
Niebieska	$0^\circ 12'$	4	2	0,4	15	
	$0^\circ 20'$	3	1,5	0,3		
	$1^\circ 30'$	0,3	0,2	0,1		
Żółta	$0^\circ 12'$	50	20	5	175	
	$0^\circ 20'$	35	17	3		
	$1^\circ 30'$	4	2	1		

Tablica 2

Barwa w warunkach dziennych

Barwa	Współrzędne trójchromatyczne punktów narożnych				Współczynnik luminancji	
	1	2	3	4		
Biała	x	0,355	0,305	0,285	0,335	≥35
	y	0,355	0,305	0,325	0,375	
Czerwona	x	0,690	0,595	0,569	0,655	≥ 0,05
	y	0,310	0,315	0,341	0,345	
Niebieska	x	0,078	0,150	0,210	0,137	≥ 0,01
	y	0,171	0,220	0,160	0,038	
Żółta	x	0,481	0,444	0,494	0,545	≥ 0,27
	y	0,518	0,476	0,426	0,454	
Czarna	x	0,385	0,300	0,260	0,345	≤ 0,03
	y	0,355	0,270	0,310	0,395	

Tablica 3

Barwa w warunkach nocnych

Barwa	Współrzędne trójchromatyczne punktów narożnych				
	1	2	3	4	
Biała	x	0,450	0,548	0,417	0,372
	y	0,513	0,404	0,359	0,405

2.21. Odporność na działanie temperatury. Tablice powinny być odporne na działanie:

- podwyższonej temperatury: podtrzymywane przez 12 godzin w temperaturze $80^{\circ} \pm 3^{\circ}\text{C}$ nie powinny po szokowym ochłodzeniu w wodzie o temperaturze $18^{\circ} \pm 2^{\circ}\text{C}$ wykazywać zmian kształtu, zabarwienia elementów składowych powierzchni czołowej i jej gładkości, a także jakichkolwiek uszkodzeń powłok. Odchyłka płaskości nie powinna przekraczać 5 mm,
- zmiennych temperatur: tablice poddane działaniu zmiennych temperatur, stosując proces 10 cykli badania, nie powinny wykazywać wyraźnej zmiany barwy, spęcherzeń, spękań, złuszczeń, korozji itp.

2.22. Odporność na oderwanie. Materiał foliowy tablicy poddany działaniu niskiej temperatury i wysokiej temperatury, w warunkach próby opisanej w pkt 4.9,

nie powinien dać się oderwać od podłoża bez zniszczenia.

2.23. Przyczepność powłok znaków. Powłoki znaków tablic powinny mieć bardzo dobrą przyczepność do podłoża.

2.24. Odporność na uderzenie. Tablice powinny być odporne na uderzenia drobnymi przedmiotami, takimi jak np. niewielkie kamienie. Upadek kuli stalowej o masie 620 g z wysokości 460 mm na powierzchnię czołową nie powinien spowodować pęknięcia i spękania lub odprysnięcia powłoki barwiącej, zarówno w temperaturze dodatniej, jak i ujemnej.

2.25. Odporność na zginanie. Po zgięciu tablicy w sposób opisany w pkt 4.12 nie powinno wystąpić pękanie materiału odblaskowego.

2.26. Odporność na działanie wody. Tablice poddane działaniu wody poprzez zanurzenie w wodzie pitnej na okres 96 godzin nie powinny wykazywać odkształceń, śladów korozji oraz zmiany barwy tła i znaków.

2.27. Odporność na działanie substancji chemicznych. Tablice i powłoki znaków powinny być odporne na działanie substancji chemicznych, w tym przynajmniej: środków do mycia nadwozi i paliwa wzorcowego. Po próbie powierzchniowy współczynnik odbłasku powinien być zgodny z wymaganiami określonymi w tablicy 1.

2.28. Odporność na działanie mgły solnej. Tablice powinny być odporne na długotrwałe oddziaływanie mgły solnej. Po przeprowadzonym badaniu tablice nie powinny wykazywać większych zmian korozyjnych, zmian barwy i wymiarów. Po badaniu dopuszcza się korozję podpowłokową występującą nie więcej niż na szerokości 3 mm od naciętej rysy oraz pojedyncze punkty korozyjne na ostrych krawędziach.

2.29. Odporność na działanie promieni świetlnych. Po poddaniu strony czołowej tablicy działaniu promieni świetlnych wzorcowej barwy niebieskiej do kontroli odporności na światło, barwa biała, żółta, czerwona, niebieska i współczynnik luminacji powierzchni odbłaskowych powinny dalej spełniać wymagania podane w tablicy 2, a powierzchniowy współczynnik odbłasku nie powinien zmniejszyć się poniżej 50% wartości podanych w tablicy 1. Nie powinna również wystąpić widoczna zmiana barwy znaków.

2.30. Odporność na ścieranie. Powierzchnie czołowe tablic (tła) oraz naniesionych znaków powinny być odporne na ścieranie oraz na erozyjne oddziaływanie ziaren piasku i innych drobin pochodzenia mineralnego. Tablice poddane badaniu odporności na ścieranie powinny zapewniać ścieralność wynoszącą nie mniej niż 0,5 kg/μm. Spadek powierzchniowego współczynnika odbłasku nie powinien przekroczyć 30% wartości przed próbą.

2.31. Twardość powłok znaków tablic, określona metodą ołówkową, powinna zawierać się w zakresie między B a 3H. Twardości tła z folii odbłaskowej nie określa się.

3. Ogólny zakres i warunki badań

3.1. Badania pełne. Zakres badań pełnych tablic rejestracyjnych powinien objąć wszystkie badania opisane w pkt 4.1— 4.19. Do badań pełnych należy dostarczyć całe tablice oraz próbki o wymiarach 10 x 10 cm wszystkich powierzchni barwnych tła i znaków, wykonanych identycznie jak w całych tablicach, w ilości uzgodnionej z jednostką badawczą. Badania można przeprowadzać na całych tablicach lub na odcinkach tablic, a badania fotometryczne i kolorymetryczne na ww. próbkach. Badania pełne należy przeprowadzać przy uruchomieniu produkcji, jej wznowieniu, zmianie materiału i innych zmianach mających wpływ na jakość tablic oraz okresowo przynajmniej raz na trzy lata.

3.2. Program i zakres badań niepełnych powinien być ustalony pomiędzy zamawiającym i producentem. Badania należy przeprowadzać każdorazowo przy odbiorze partii wyrobów.

3.3. Ogólne warunki badań. Jeżeli w postanowieniach dotyczących poszczególnych rodzajów badań nie podano innych wymagań, badania należy prowadzić w temperaturze $23^{\circ}\pm 2^{\circ}\text{C}$ i wilgotności względnej powietrza nieprzekraczającej 70%. W takich samych warunkach powinny przebywać tablice przed badaniami przez przynajmniej 4 godziny na płaskim sztywnym podłożu stroną czołową do góry.

3.4. Sposób pobierania próbek do badań pełnych. Z partii, która przeszła z wynikiem pozytywnym badania niepełne, należy w sposób losowy i na ślepo wybrać 5 tablic, które numeruje się i przeznacza do poszczególnych badań pełnych. Badania można przeprowadzać na całych tablicach lub odcinkach tablic, w zależności od potrzeb. Badania, których nie można przeprowadzić bezpośrednio na tablicach, należy wykonać na specjalnie przygotowanych próbkach wykonanych przy zastosowaniu technologii, tak jak przy wykonaniu tablic.

Sposób pobierania próbek do badań niepełnych. Z partii tablic przedstawionych do odbioru należy pobrać sposobem losowym na ślepo próbkę o liczności podanej w poniższej tabeli:

Liczność partii, sztuk	Liczność próbki, sztuk	Dopuszczalna liczba sztuk niedobrych
do 150	5	0
151—500	20	1
501—1200	32	2
1201—3200	50	3
3201—10000	80	5

3.5. Wadliwość dopuszczalna przy badaniach niepełnych — maksimum 2,5%.

4. Szczegółowe zasady badania tablic

4.1. Sprawdzenie materiału należy przeprowadzić przez sprawdzenie zgodności atestów lub innych dokumentów z dokumentacją techniczną. Dopuszcza się inne metody badań uzgodnione między wytwórcą i zamawiającym.

4.2. Oględziny wykonania, znaków i powierzchni tablic należy wykonać nieuzbrojonym okiem na zgodność z wymaganiami pkt 2.1, 2.3, 2.8, 2.13 i 2.14. Po oględzinach bezpośrednich należy wykonać oględziny z odległości 1 m i 5 m.

4.3. Sprawdzenie kształtu, wymiarów, geometrii, ukształtowania powierzchni czołowej i obrzeży tablic oraz znaków na zgodność z pkt 2.2, 2.3, 2.5, 2.7 i 2.9 należy wykonywać za pomocą suwmiarki i innych uniwersalnych przyrządów pomiarowych. Sprawdzenie prostokątności boków i płaskości tablicy należy dokonać w 10 minut po położeniu tablicy na płaskim podłożu.

4.4. Sprawdzenie geometrii wytlóczeń i pokryć barwnych znaków oraz ich rozmieszczenia na zgodność z wymaganiami określonymi w pkt 2.6, 2.9, 2.10, 2.11 i 2.12 należy przeprowadzić za pomocą szablonów lub uniwersalnych przyrządów pomiarowych zapewniających wymaganą dokładność.

4.5. Pomiar powierzchniowego współczynnika odbłasku R należy wykonać metodą obiektywną, zgodnie ze schematem przedstawionym na rysunku 74, dla specjalnie przygotowanych próbek o wymiarach 10 x 10 cm wszystkich rodzajów powierzchni odbłaskowych (białej, żółtej, niebieskiej i czerwonej), wykonanych identycznie jak powierzchnie odbłaskowe w całych tablicach. Pomiar należy przeprowadzić dla wszystkich kątów obserwacji i oświetlenia podanych w tablicy 1. Kąt oświetlenia i kąt obserwacji powinny leżeć w jednej płaszczyźnie. Rozwartość kątowa próbki nie powinna przekraczać 80°. Równomierność oświetlenia próbki w czasie pomiaru powinna być taka, aby zmiana natężenia oświetlenia na powierzchni próbki, mierzonego prostopadle do padającego światła za pomocą fotoodbiornika o powierzchni światłoczułej nie większej niż 1/10 powierzchni badanej, nie przekraczała 5%. Dla wszystkich próbek muszą być spełnione wymagania podane w pkt 2.17. Urządzenia pomiarowe powinny zapewniać wykonanie pomiaru z błędem nieprzekraczającym 10%.

4.6. Sprawdzenie jednorodności odbłasku powinno się przeprowadzić dla dwóch całych tablic metodą subiektywną, przez obserwację w warunkach odbicia powrotnego z odległości minimum 10 m, przy oświetleniu wiązką światła zapewniającą równomierność oświetlenia na powierzchni tablicy. W przypadku wątpliwości, w obszarze stwierdzonych różnic luminancji powinno się przeprowadzić pomiar współczynnika odbłasku, przy kącie obserwacji 20° i kącie oświetlenia 5°, przyległych fragmentów powierzchni odbłaskowej

o wymiarach 50 mm x 50 mm. Stosunek największej do najmniejszej zmierzonej wartości nie powinien przekraczać 2.

4.7. Sprawdzenie barwy powierzchni odbłaskowych powinno się przeprowadzić na próbkach przygotowanych do sprawdzenia własności odbłaskowych, dla jednej próbki z każdej barwy dla warunków dziennych i dla jednej próbki białej dla warunków nocnych, a sprawdzenie barwy powierzchni nieodbłaskowych znaków dla próbek o powierzchni co najmniej 100 cm², specjalnie przygotowanych przez producenta tablic, po jednej dla każdej barwy, tylko dla warunków dziennych. Pomiar współrzędnych trójchromatycznych powinno się wykonać metodą obiektywną, kolorymetrem lub spektrofotometrem, dla wzorcowego źródła światła oraz geometrii pomiaru zgodnych z pkt 2.19 dla warunków dziennych i z pkt 2.20 dla warunków nocnych. Pomiar współczynnika luminancji należy wykonać dla wzorcowego źródła światła D65 i geometrii pomiaru 45/0, przy użyciu białej płytki wzorcowej. W przypadku braku sztucznego źródła światła D65 można posłużyć się metodą spektrofotometryczną, wyznaczając składową trójchromatyczną Y barwy.

4.8. Sprawdzenie odporności na działanie temperatury powinno być przeprowadzone poprzez zbadanie:

- a) odporności na działanie podwyższonej temperatury: tablicę należy umieścić w suszarce laboratoryjnej (komorze klimatycznej itp.), w położeniu pionowym swobodnie podpartą na dłuższym boku i wygrzewać w sposób zapewniający utrzymywanie się jednakowej temperatury w różnych miejscach tablicy. Ogrzaną próbkę ochłodzić szokowo w wodzie o temperaturze 18°C ±2°C. Po zakończeniu próby tablicę przenosi się w stan spoczynkowy na 30 minut, po czym przeprowadza się sprawdzanie,
- b) odporności na działanie zmiennych temperatur: tablicę należy poddać przemiennemu działaniu wysokiej i niskiej temperatury, a następnie określeniu i ocenie powstałych ewentualnie w wyniku tego badania zmian właściwości powłok barwiąco-nawierzchniowych.

4.9. Sprawdzenie odporności na oderwanie powinno się wykonać przez umieszczenie tablicy w komorze termicznej, najpierw przez 1 godzinę w temperaturze -20°C ±2°C, a następnie przez 1 godzinę w temperaturze 65°C ±2°C. Bezpośrednio po przebywaniu w każdej z tych temperatur oraz w temperaturze 20°C ±2°C powinno się wykonać próbę oderwania materiału foliowego od podłoża. Przyczepność jest wystarczająca, jeżeli pasek folii o szerokości 25 mm nie daje się oderwać od podłoża pod działaniem siły 25 N.

4.10. Sprawdzenie przyczepności powłok znaków należy wykonać, stosując metodę siatki nacięć co 1 mm, pokrywającej całą szerokość znaku tablicy. Na przecięciach siatki nie powinny wystąpić odpryski powłoki.

4.11. Sprawdzenie odporności na uderzenie. Do badań tablicę należy umieścić na specjalnej podstawie

metalowej z podporami o zmiennym rozstawie. Podpory o krawędziach zaokrąglonych promieniem równym 5 mm powinny mieć długość równą 250 mm. W jednej z podpór powinny znajdować się osadzone pionowo dwie stalowe śruby dwustronne M6, wystające 20 mm, o zamiennym rozstawie — 100 lub 210 mm. Rozstawienie podpór dla tablic samochodowych — 268 mm (jedno- i dwurzędowych). Badania tablic motocyklowych oraz motorowerowych przeprowadza się bez użycia śrub, opierając je symetrycznie krótszymi bokami na podporach rozstawionych odpowiednio na 170 mm (dla tablic motocyklowych) oraz 120 mm (dla tablic motorowerowych). Należy przeprowadzać dwie próby: pierwszą w temperaturze $20^{\circ}\text{C} \pm 3^{\circ}\text{C}$, drugą po dwugodzinnym przetrzymywaniu tablicy w temperaturze $-20^{\circ}\text{C} \pm 1^{\circ}\text{C}$, w położeniu poziomym, stroną czołową do góry. Zetknięcie się kuli z powierzchnią tablicy w obu próbach powinno nastąpić w różnych miejscach, lecz w pobliżu jej środka. W pierwszej próbie kula powinna uderzyć w znak tablicy. Do drugiej próby tablicę przenosi się na stanowisko badawcze w szczelnym, oziębionym opakowaniu. Próba powinna zostać przeprowadzona w ciągu 1 minuty od chwili wyjęcia tablicy z opakowania. Dopuszcza się użycie kuli stalowej o innej masie i upadku jej z innej wysokości pod warunkiem zachowania tej samej energii; masa kuli nie może być jednak większa niż 1000 g i mniejsza niż 400 g. Próby należy przeprowadzać tak, aby kula uderzała w tablicę jednokrotnie (bez odbić).

4.12. Sprawdzenie odporności na zginanie powinno się wykonać przez zgięcie na trzpieniu $\varnothing 50$ mm umieszczonym pośrodku tablicy, do uzyskania kąta zgięcia 90° , przy umieszczeniu tablicy materiałem odblaskowym od strony zewnętrznej.

4.13. Sprawdzenie odporności na działanie wody powinno polegać na oględzinach przeprowadzonych po upływie 1 godziny i następnie po 24 godzinach od zakończenia próby. Wynik próby uznaje się za dodatni, jeżeli w żadnym miejscu na powierzchni tablicy nie wystąpiły spękania, złuszczenia, pomarszczenia, spęcherzenia itp. zmiany oraz nie stwierdzono korozji ani zmiany barwy tła i znaków. Dopuszcza się zmatowienie lub osad, które dostrzeżono przy pierwszych oględzinach, jeżeli ustąpiły do chwili drugich oględzin lub dały się usunąć przy przecieraniu suchą bibułą filtracyjną. W razie wątpliwości w ocenie barwy należy wykonać pomiar zgodnie z pkt 4.7; powinny być spełnione wymagania pkt 2.19.

4.14. Sprawdzenie odporności na działanie substancji chemicznych należy wykonywać, stosując metodę zanurzeniową. Próbkę należy poddać badaniom w następujących substancjach:

- a) 10% roztworze w wodzie pitnej najbardziej popularnego środka do mycia nadwozi — w ciągu 8 godzin,
- b) paliwo wzorcowe (70% heptan-*n*, 30% toluen) — moczyć próbki 3 x 5 minut z jednogodzinnym suszeniem pomiędzy poszczególnymi zanurzeniami.

Po badaniu należy porównać wzrokowo narażone powierzchnie z pozostałymi powierzchniami strony czołowej tablicy lub z powierzchnią podobnej tablicy wzorcowej.

Tablicę uznaje się za dobrą, jeżeli:

- w żadnym miejscu narażonych powierzchni nie wystąpią spękania, złuszczenia, pomarszczenia, spęcherzenia itp. zmiany,
- nie stwierdzi się wystąpienia korozji,
- barwa wszystkich elementów (tła i znaków) pozostaje niezmienniona albo zmiany, które występują, można uznać za dopuszczalne,
- powstały ewentualnie nalot daje się usunąć przez przetarcie bibułą do sączenia,
- ewentualne zmatowienie i zmiękczenie powierzchni zaniknie po 24 godzinach.

4.15. Sprawdzenie odporności na działanie mgły solnej należy wykonywać, stosując 5% roztwór soli chlorku sodowego, temperaturę $35^{\circ}\text{C} \pm 2^{\circ}\text{C}$ i pracę ciągłą przez 250 godzin. Próbkę do badań powinny być nacięte do podłoża wzdłuż przekątnych (krzyżowo).

Tablicę uznaje się za dobrą, jeżeli:

- w żadnym miejscu powierzchni czołowej tablicy nie wystąpiły spękania, złuszczenia, pomarszczenia, spęcherzenia itp. zmiany powierzchni,
- powstały ewentualnie osad na powierzchni czołowej daje się usunąć w wyniku przecierania bibułą do sączenia,
- korozja powłokowa przy nacięciu nie przekracza 3 mm,
- barwy wszystkich elementów powierzchni czołowej, tj. tła i znaków, pozostają niezmiennione lub jeżeli zmiany, które wystąpiły, można uznać za dopuszczalne,
- 24 godziny po zakończeniu badania płyta tablicy przechowywanej do tego czasu w położeniu spoczynkowym nie wykazuje nadmiernych odkształceń zgodnie z wymaganiami pkt 2.7.

Po zakończeniu próby należy zmierzyć powierzchniowy współczynnik odbłasku przy kącie obserwacji $20'$ i kącie oświetlenia 5° .

4.16. Sprawdzenie odporności na działanie promieni świetlnych należy przeprowadzić dla powłoki tła i znaków tablic. Przy próbie dla powierzchni odblaskowych powinno się przeprowadzić pomiar powierzchniowego współczynnika odbłasku przy kącie obserwacji $20'$ i kącie oświetlenia 5° zgodnie z punktem 4.5 oraz pomiar barwy i współczynnika luminancji zgodnie z pkt 4.7. Dla powierzchni nieodblaskowych znaków tablic powinno się dokonać oceny wzrokowej.

4.17. Sprawdzenie odporności na ścieranie należy wykonać metodą wykonywaną przy badaniu powłok lakierowanych za pomocą elektrokorundu szlachetnego lub piasku kwarcowego o średnicy ziaren od 0,1 mm do 0,2 mm. Fragment odblaskowej tablicy o pow. 100 cm² ustawionej pod kątem 45° powinno się poddać działaniu elektrokorundu lub piasku, padającego z wysokości 1 m. Na każdy cm² powierzchni odblaskowej powinno przypadać co najmniej 100 g piasku lub elektrokorundu. Wynik badania określa się jako pozytywny, jeżeli ilość przesianego elektrokorundu jest nie mniejsza niż 0,5 kg/1µm grubości powłoki na polu powierzchni tworzących elipsę o większej średnicy wynoszącej 3,6÷3,7 mm. Po piaskowaniu powinno się

sprawdzić powierzchniowy współczynnik odbłasku przy kącie obserwacji 20' i kącie oświetlenia 5°.

4.18. Sprawdzenie twardości powłok znaków należy przeprowadzić metodą ołówkową według pkt 2.31. Próby powinny być przeprowadzane na próbkach powłok o wymaganej grubości, położonych na twardym podłożu, np. na aluminium.

4.19. Sprawdzenie czytelności znaków identyfikacji powinno się wykonać, obserwując znaki w podanym w pkt 2.16 zakresie widoczności. Powinno się również sprawdzić ich rozmieszczenie na tablicy rejestracyjnej.

RYSUNKI

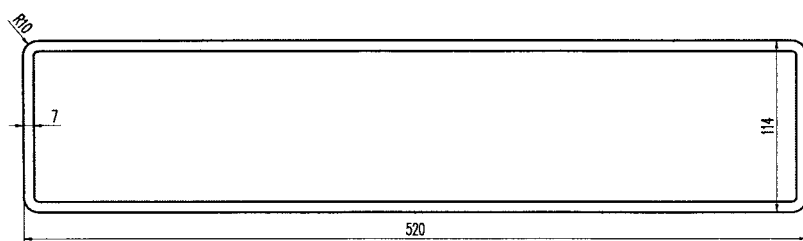

Tablica samochodowa jednorzędowa

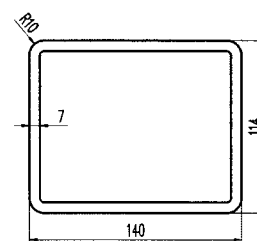

Tablica motorowerowa

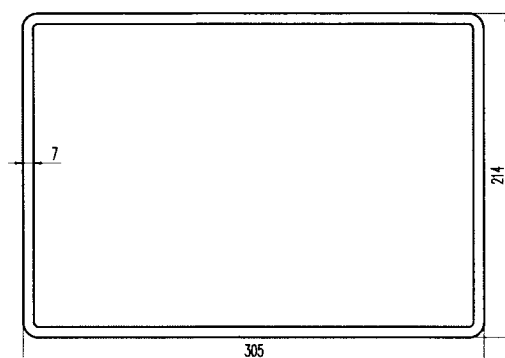

Tablica samochodowa dwurzędowa

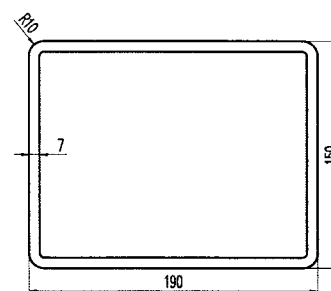

Tablica motocyklowa

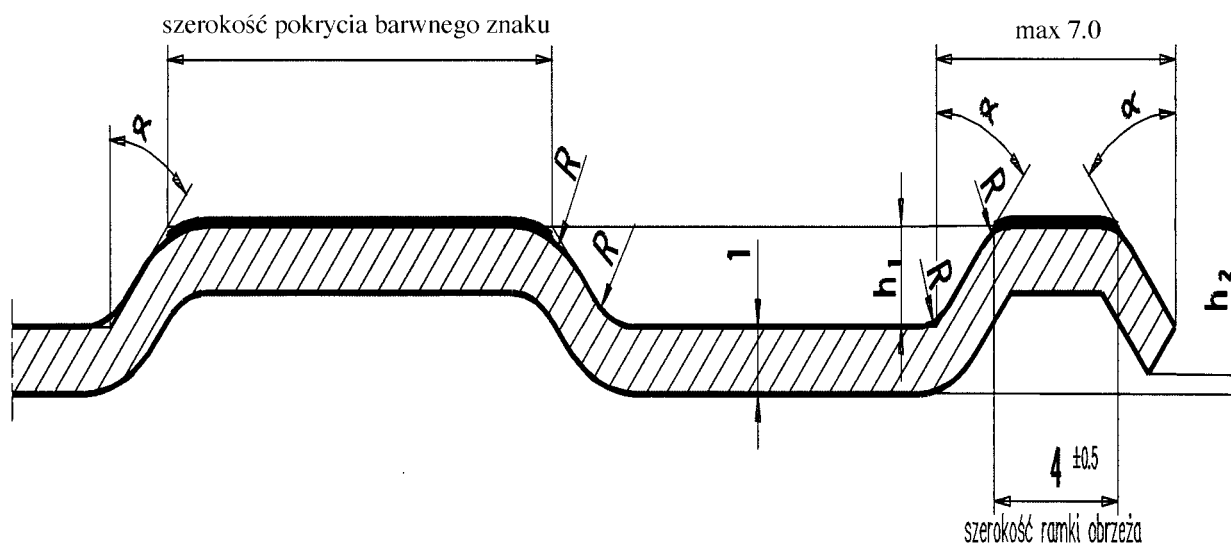
Rysunek 1. Wymiary i kształty tablic**Rysunek 2.** Kształt przetłoczeń znaków i ramki obrzeża

$$R \leq 2,5 \text{ mm} \quad \alpha = 15^\circ \div 70^\circ$$

$$h_1 = 0,4 \div 1,5 \text{ mm (dla tablic motorowerowych)}$$

$$h_1 = 0,4 \div 2,0 \text{ mm (dla tablic innych)}$$

$$h_2 = 0,05 \div 1,0 \text{ mm}$$

Pozostałe wymiary w mm

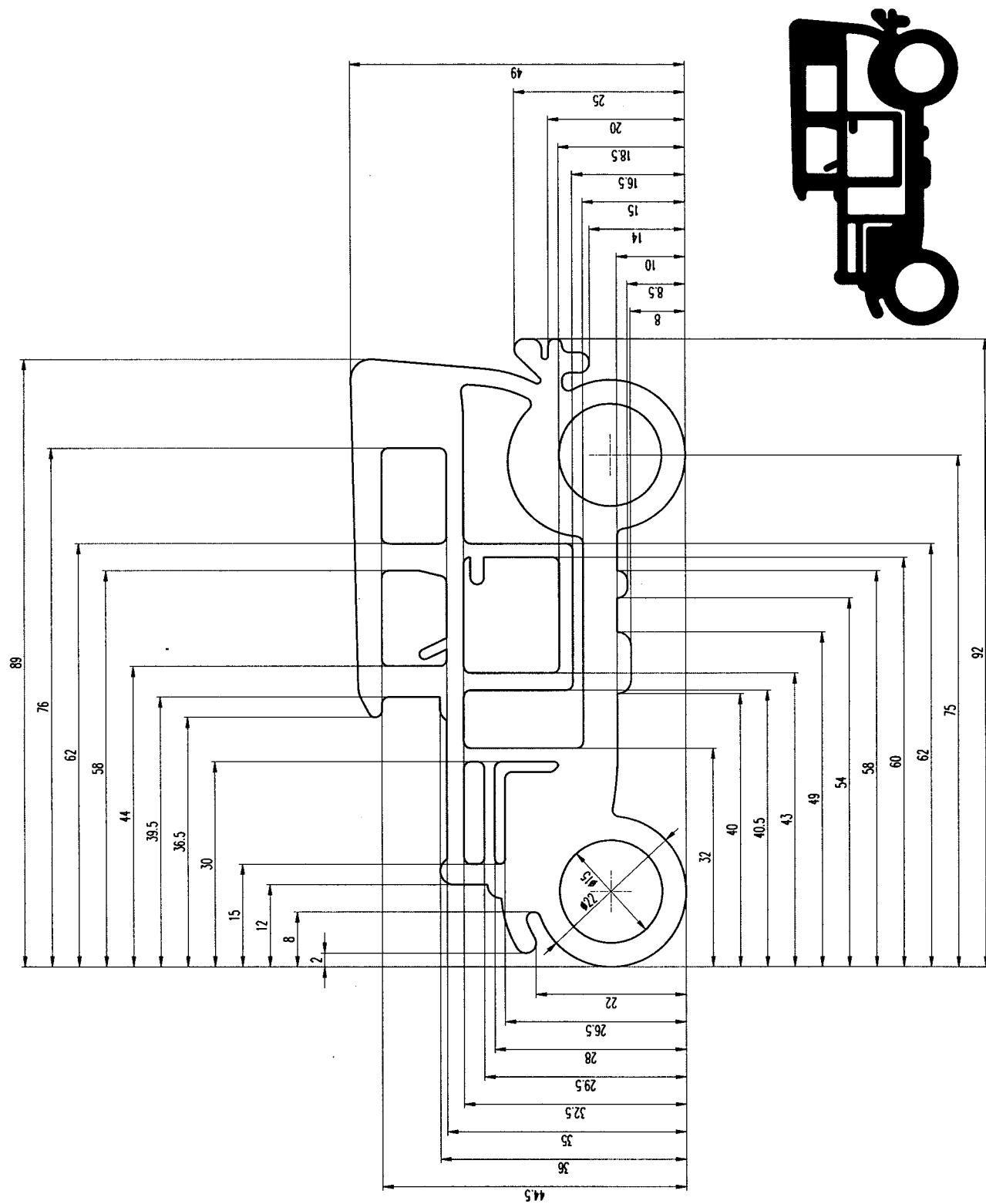

Rysunek 3. Wzór samochodu na tablicę samochodową zabytkową

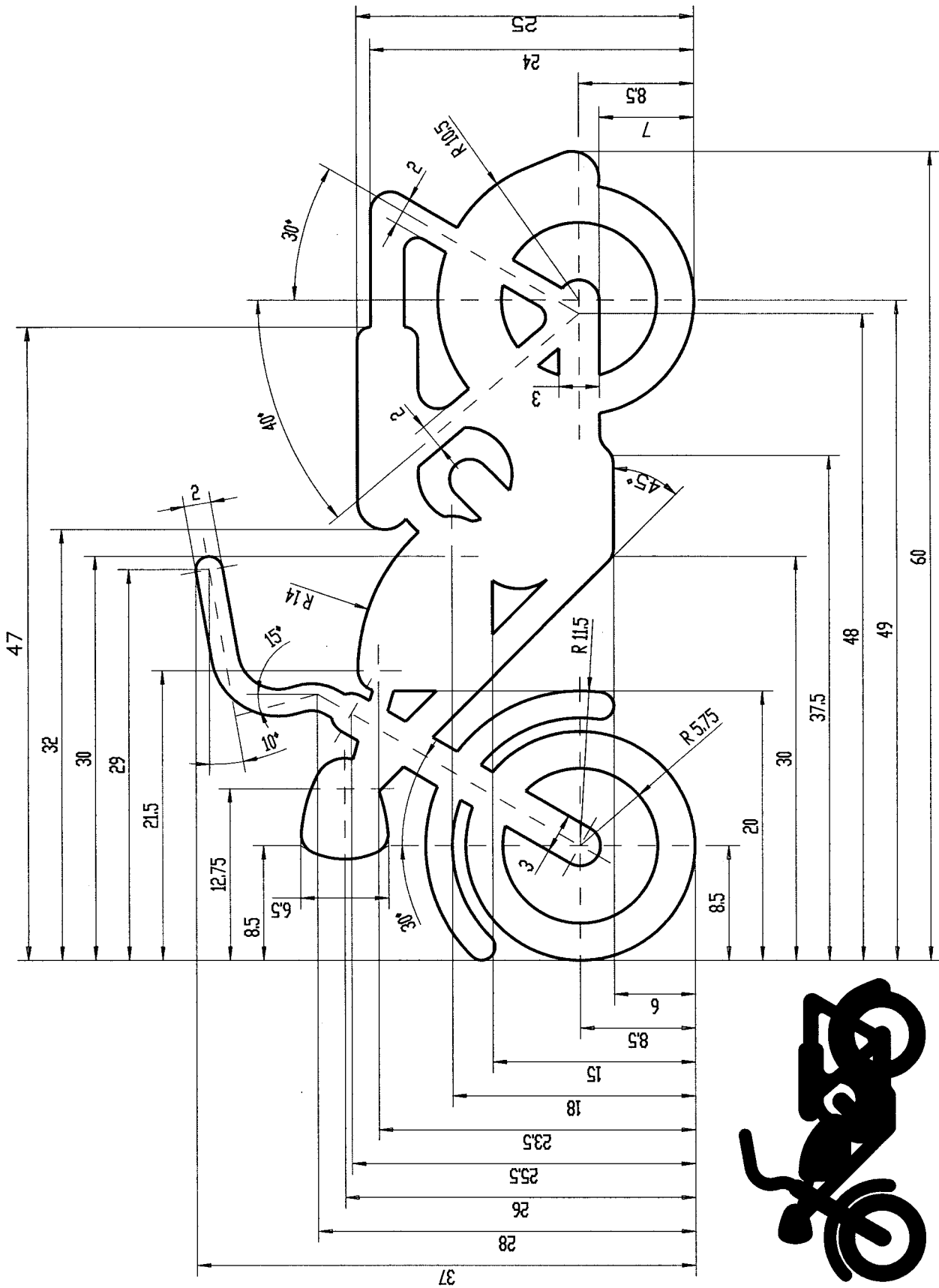

Rysunek 4. Wzór motocykla na tablicę motocyklową zabytkową

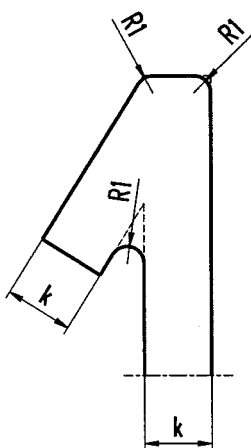

Rysunek 5. Dopuszczalne zaokrąglenia narożników znaku

k- szerokość pokrycia barwnego znaku

R1- dla tablic samochodowych $\leq 2,5$ mm, dla pozostałych tablic $\leq 1,5$ mm

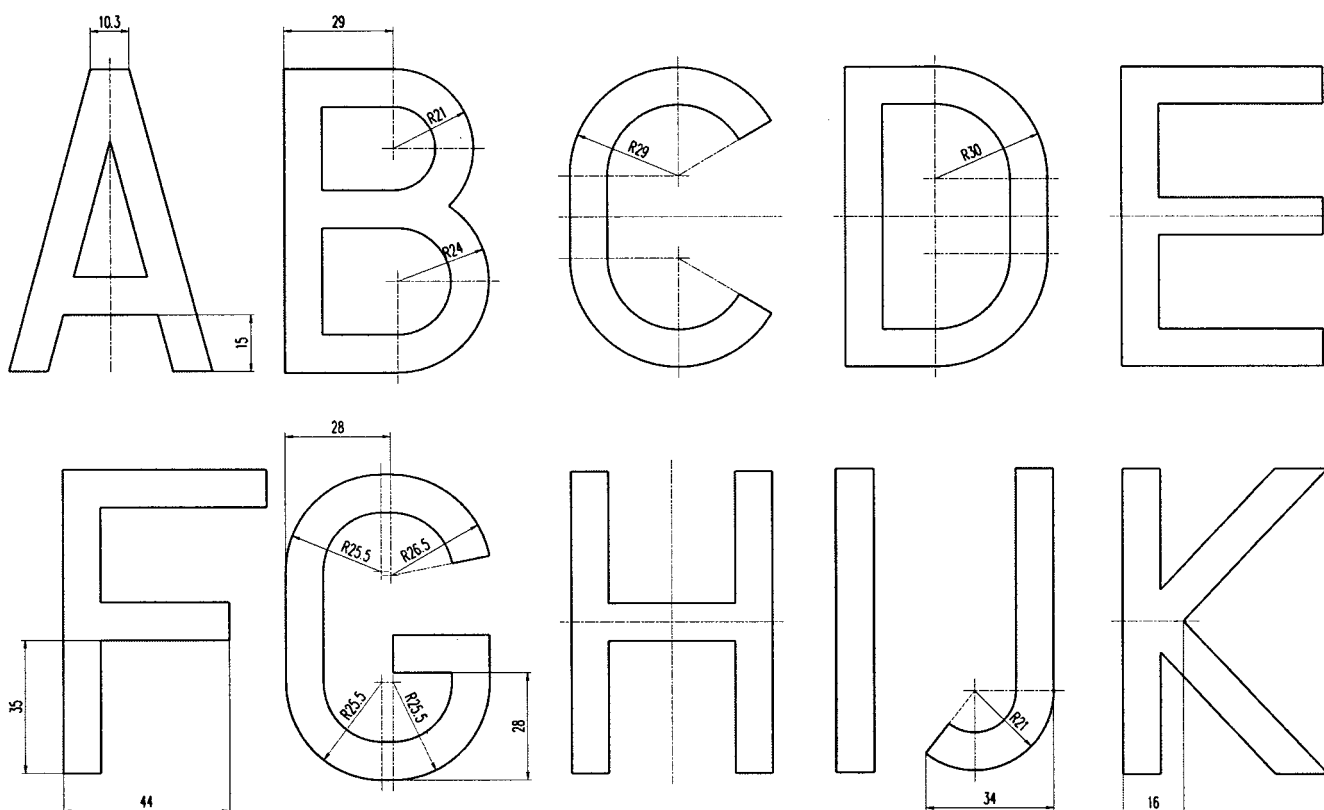



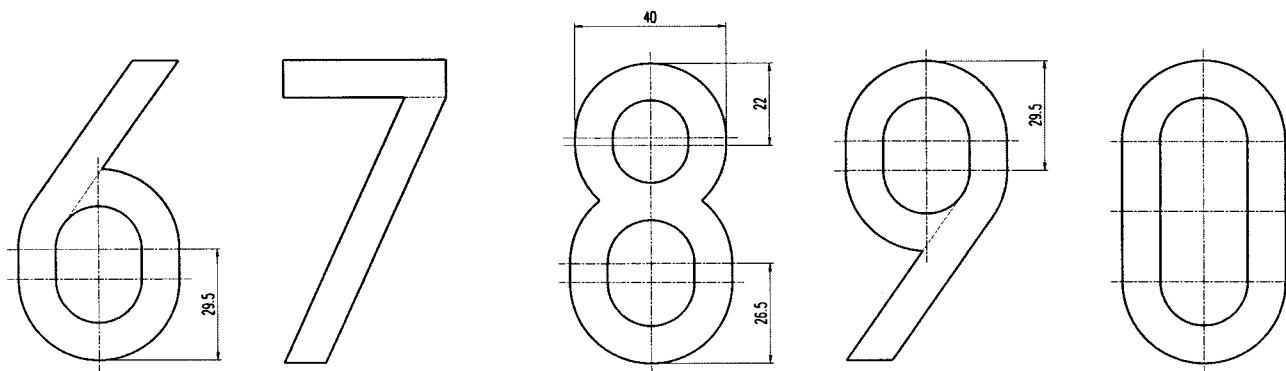

Rysunek 6. Wzory liter i cyfr do tablic samochodowych

Wymiary (jeśli nie podano inaczej):

litery: wysokość - 80 mm, szerokość - 54 mm, szerokość pokrycia barwnego znaku - 10 mm;
 cyfry: wysokość - 80 mm, szerokość - 43 mm, szerokość pokrycia barwnego znaku - 10 mm.



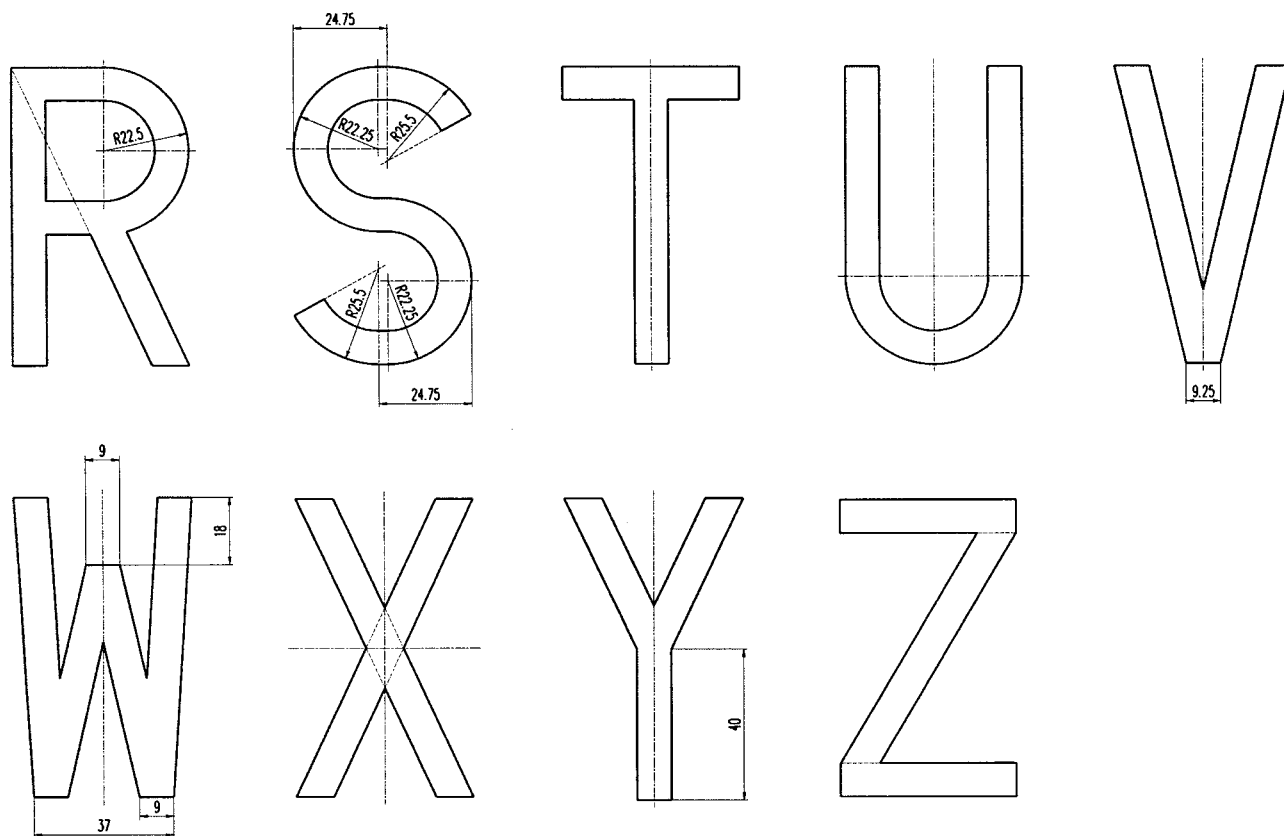

Rysunek 7. Wzory zwężonych liter do tablic samochodowych

Wymiary (jeśli nie podano inaczej): wysokość - 80 mm, szerokość - 47 mm, szerokość pokrycia barwnego znaku - 9 mm.

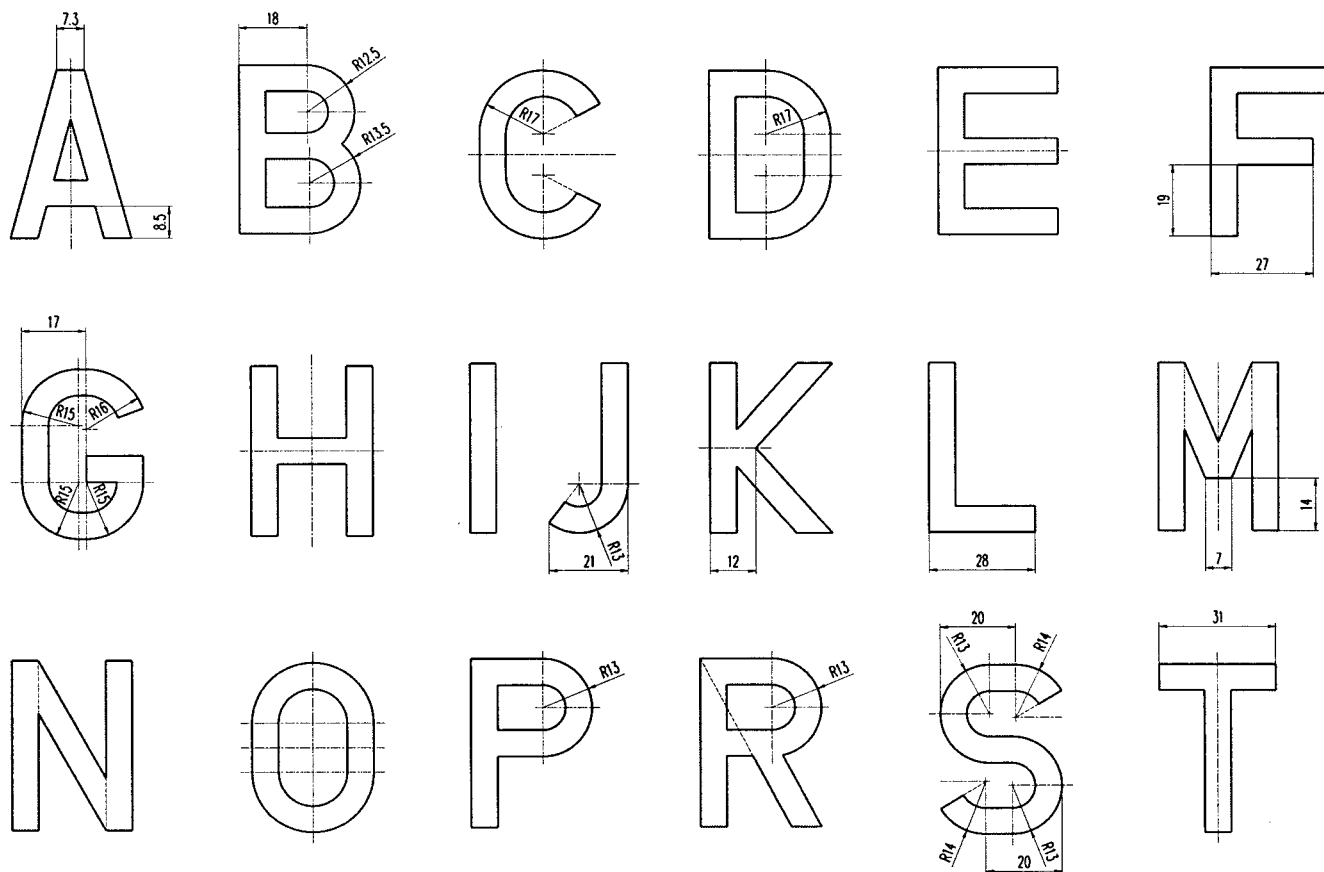

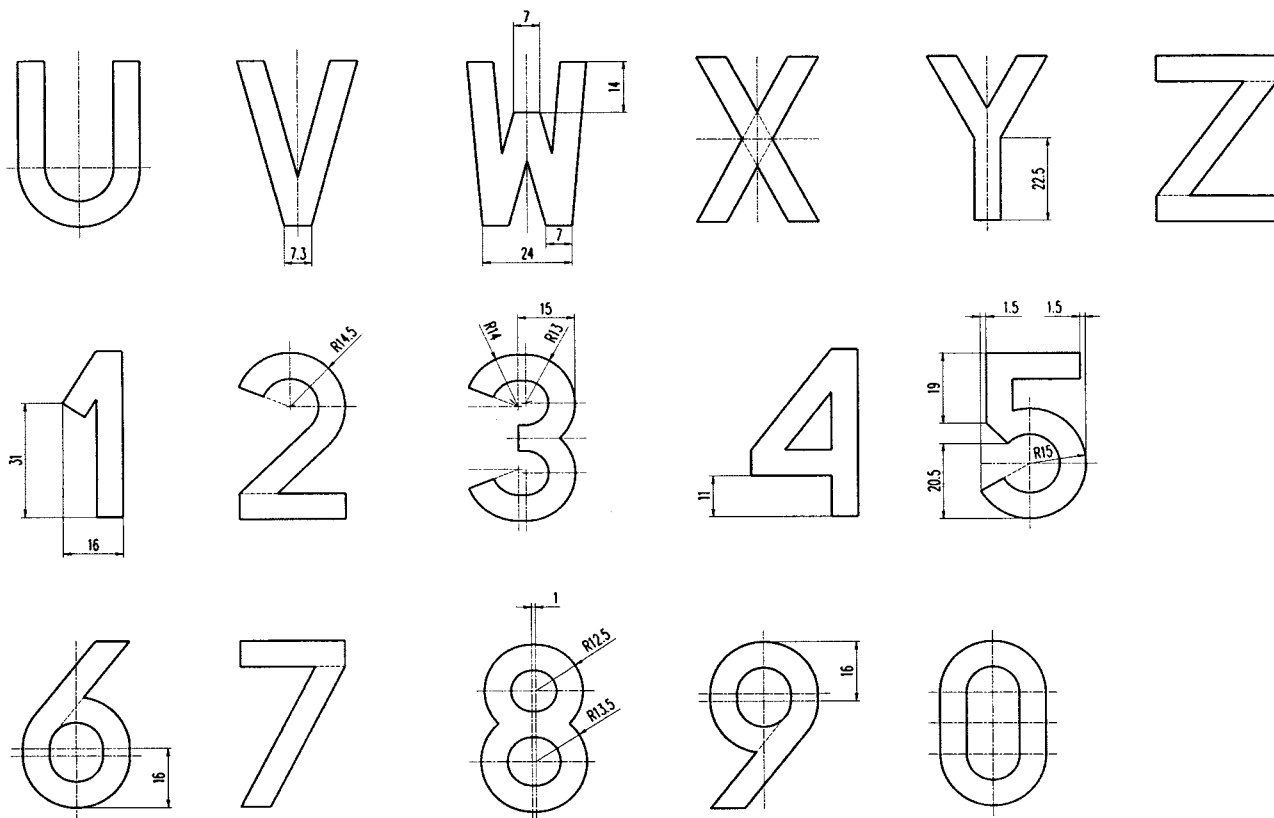

Rysunek 8. Wzory liter i cyfr do tablic motocyklowych

Wymiary (jeśli nie podano inaczej): litery:

wysokość - 45 mm, szerokość - 32 mm, szerokość pokrycia barwnego znaku - 7 mm;

cyfry: wysokość - 45 mm, szerokość - 28 mm, szerokość pokrycia barwnego znaku - 7 mm.

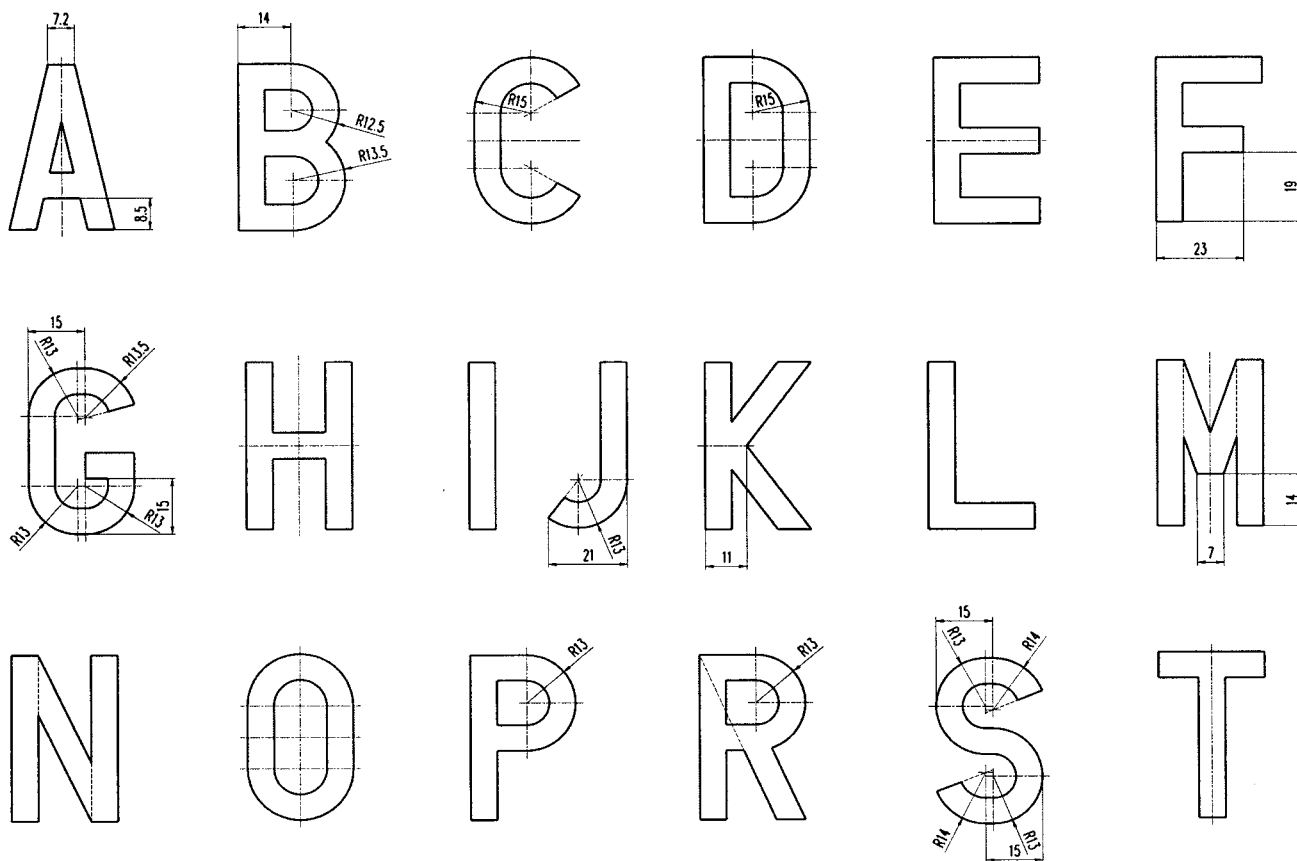

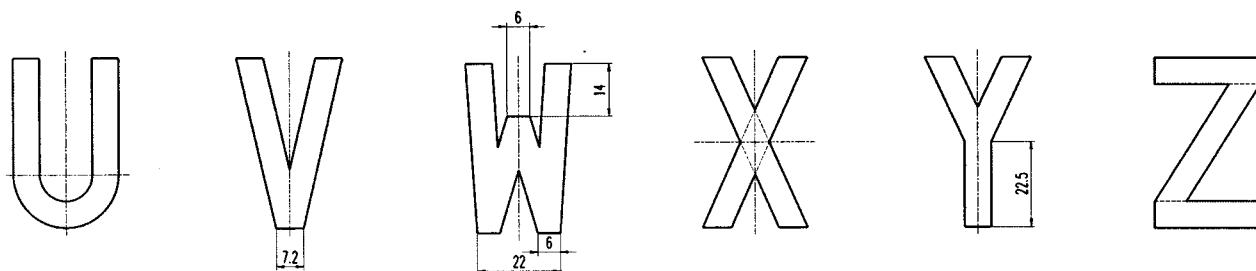

Rysunek 9. Wzory zwężonych liter do tablic motocyklowych

Wymiary (jeśli nie podano inaczej): wysokość - 45 mm, szerokość - 28 mm, szerokość pokrycia barwnego znaku - 7 mm.



Rysunek 10. Wzory liter i cyfr do tablic motorowerowych

Wymiary (jeśli nie podano inaczej):

litery: wysokość - 30 mm, szerokość - 20 mm, szerokość pokrycia barwnego znaku - 5 mm;
cyfry: wysokość - 30 mm, szerokość - 16 mm, szerokość pokrycia barwnego znaku - 5 mm.

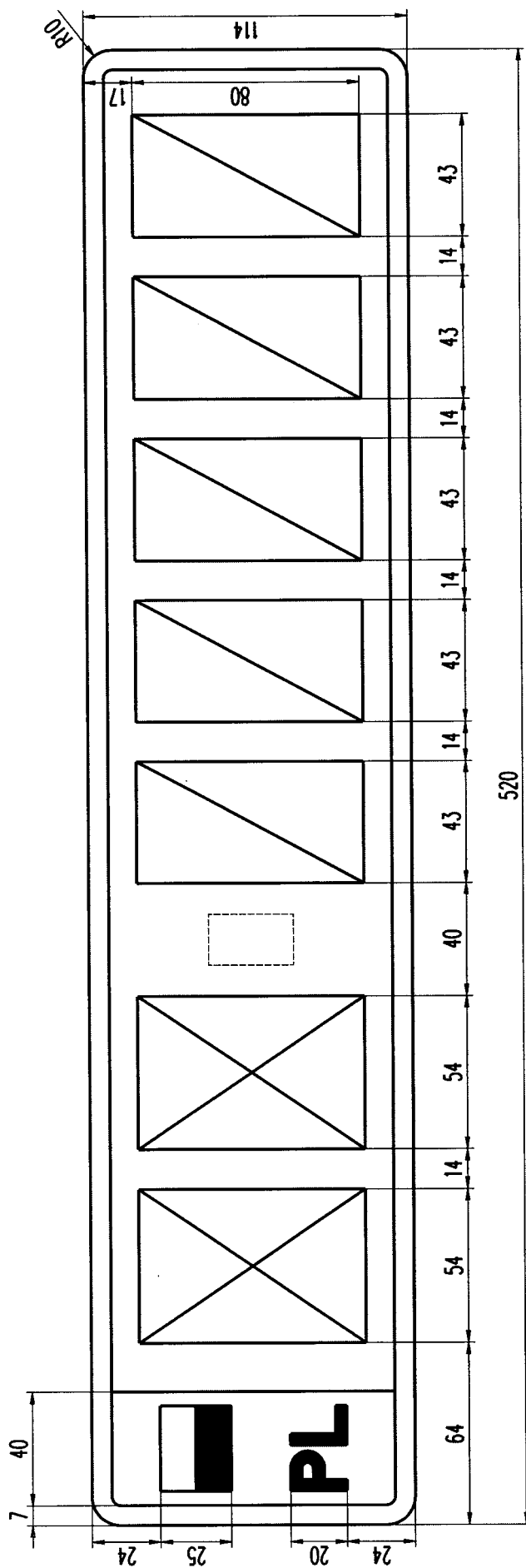

Rysunek 11. Tablica samochodowa zwyczajna jednorzędowa (2 litery, 5 cyfr)

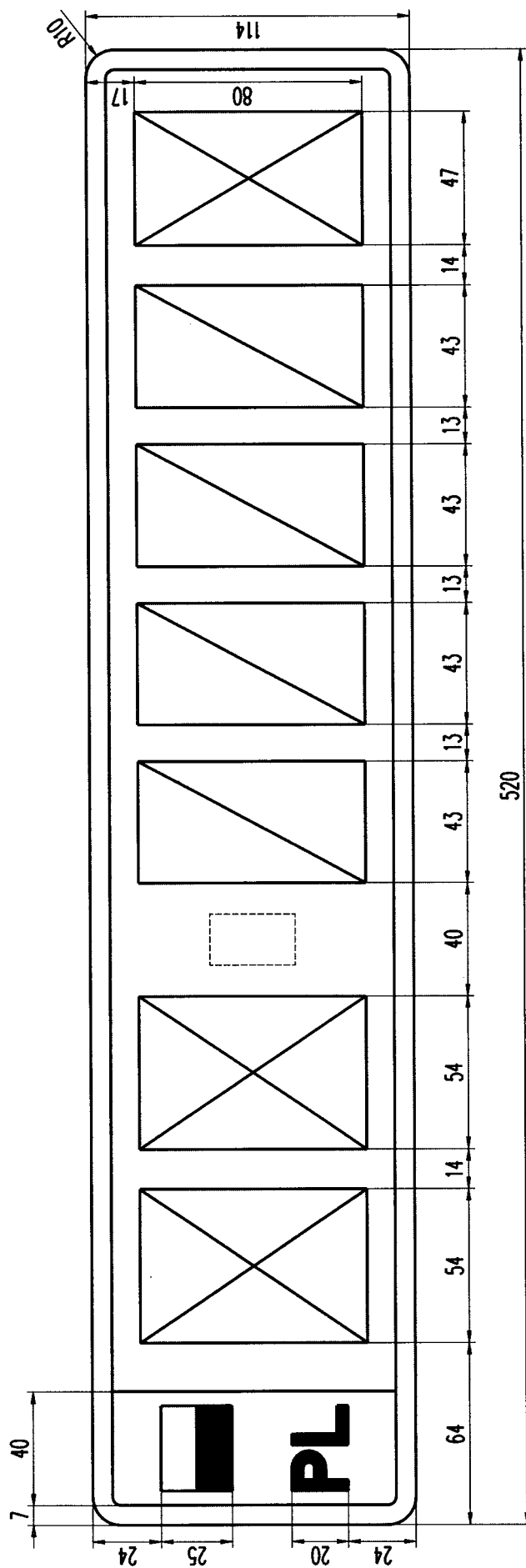

Rysunek 12. Tablica samochodowa zwyczajna jednorzędowa (2 litery, 4 cyfry, 1 litera)

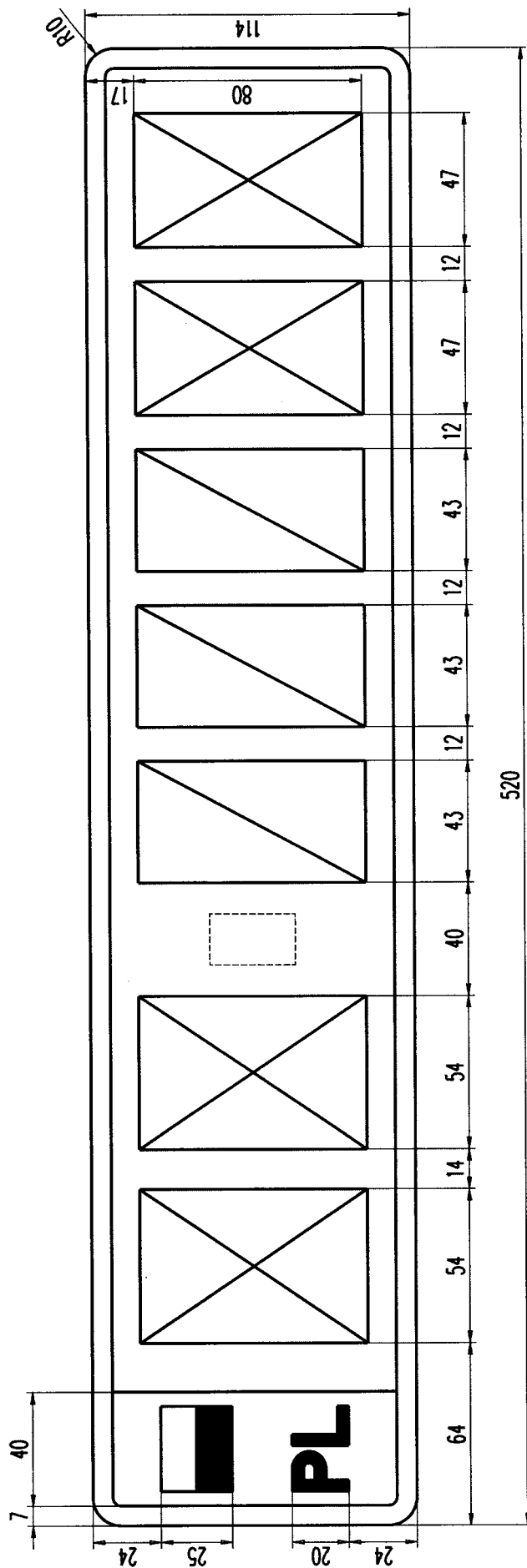

Rysunek 13. Tablica samochodowa zwyczajna jednorzędowa (2 litery, 3 cyfry, 2 litery)

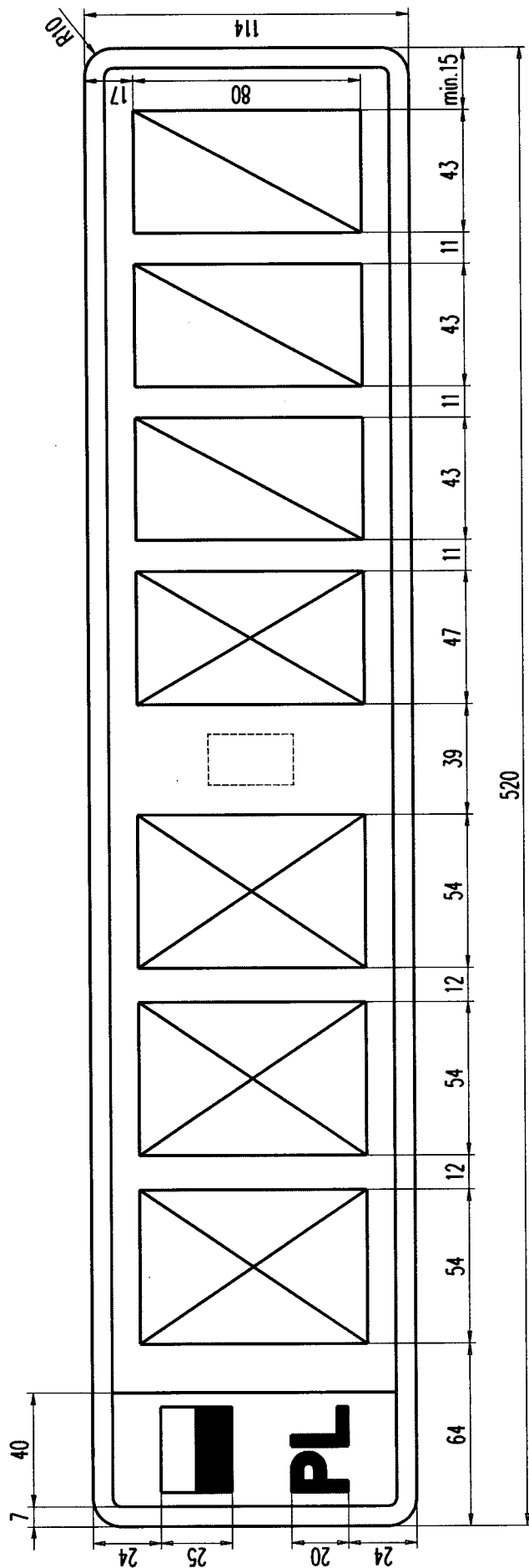

Rysunek 14. Tablica samochodowa zwyczajna jednorzędowa (3 litery, 1 litera, 1 litera, 3 cyfry)

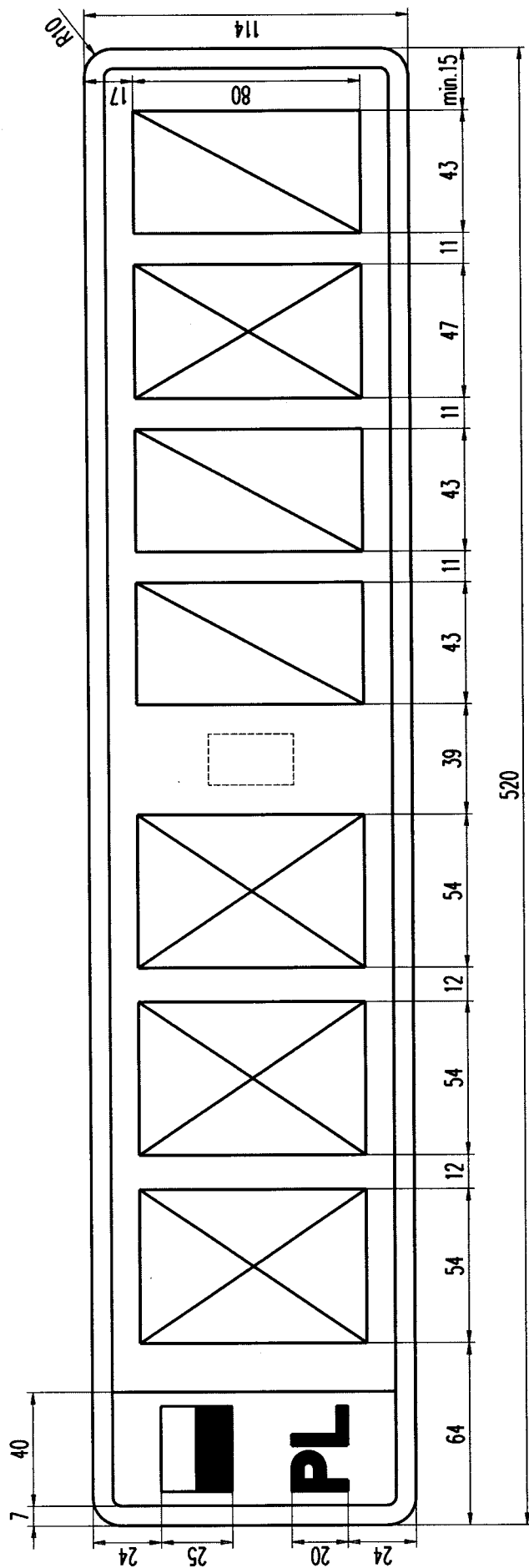

Rysunek 16. Tablica samochodowa zwyczajna jednorzędowa (3 litery, 2 cyfry, 1 litera, 1 cyfra)

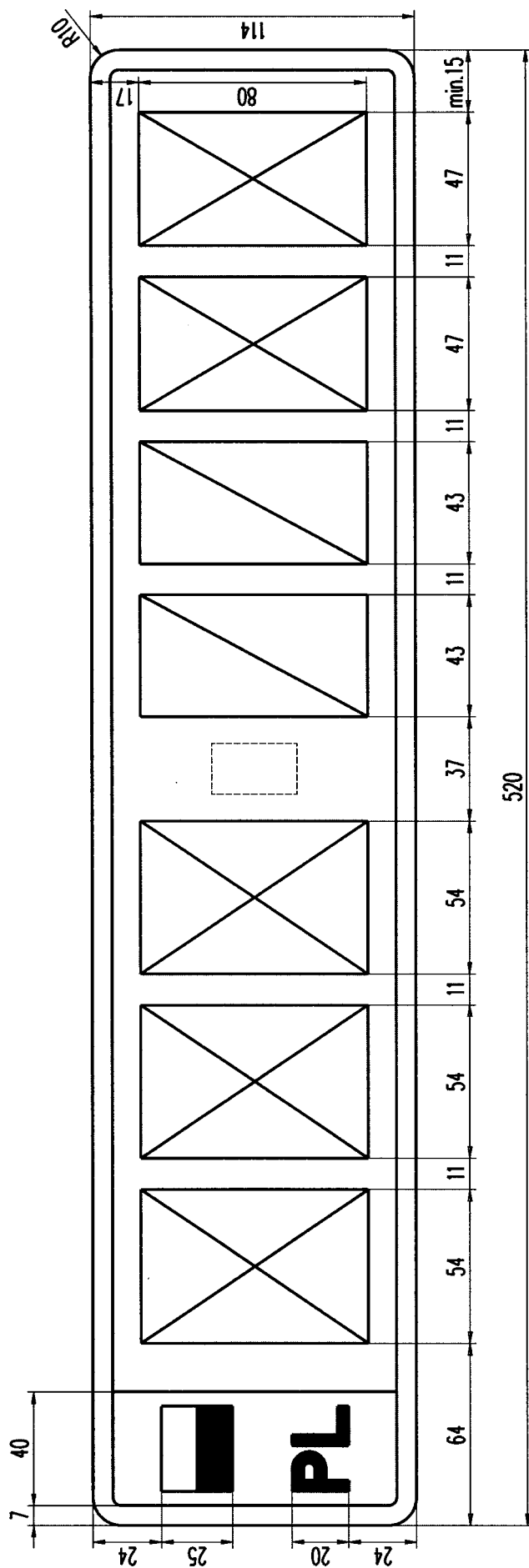

Rysunek 17. Tablica samochodowa zwyczajna jednorzędowa (3 litery, 2 cyfry, 2 litery)

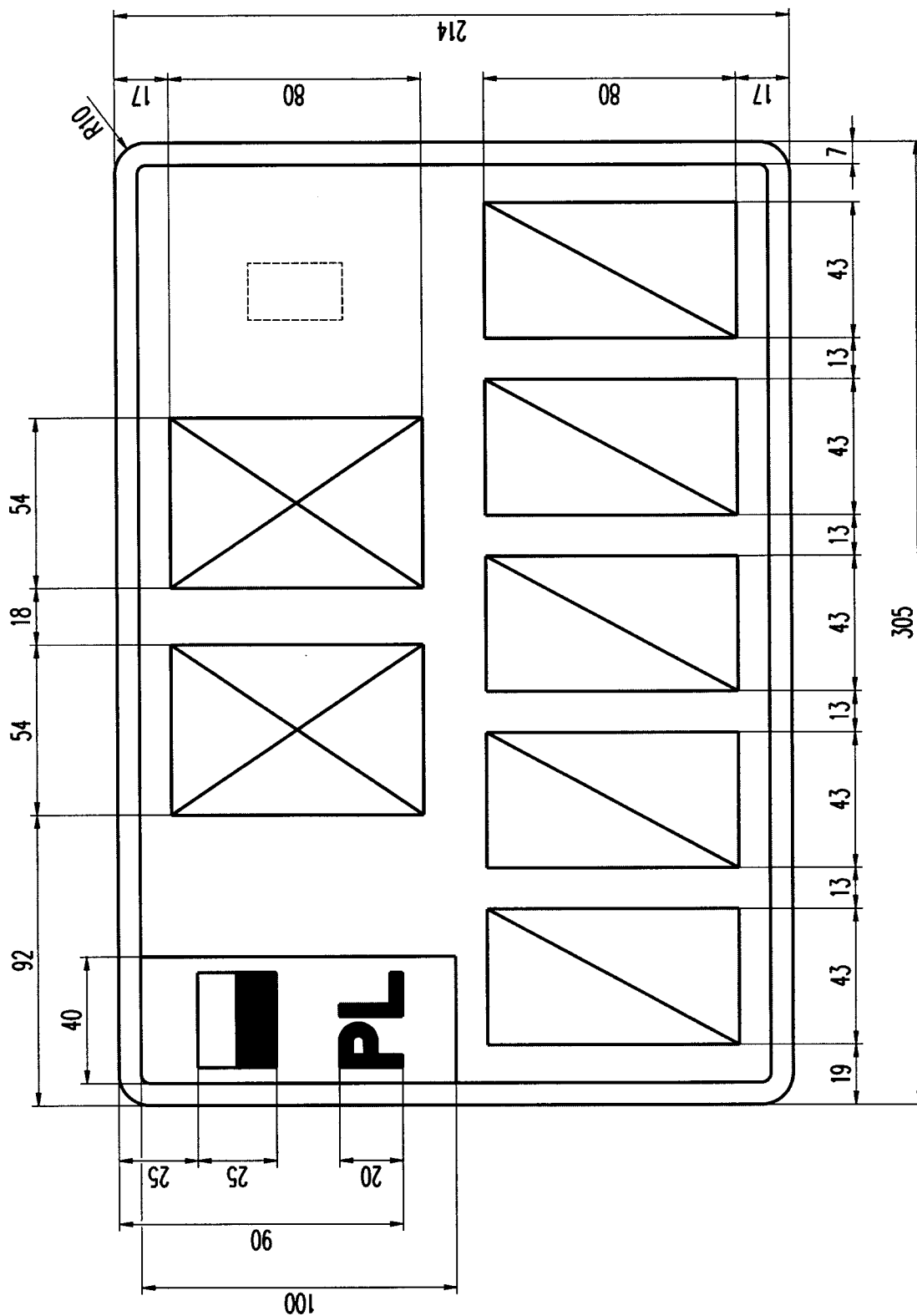

Rysunek 19. Tablica samochodowa zwyczajna dwurzędowa (2 litery, 5 cyfr)

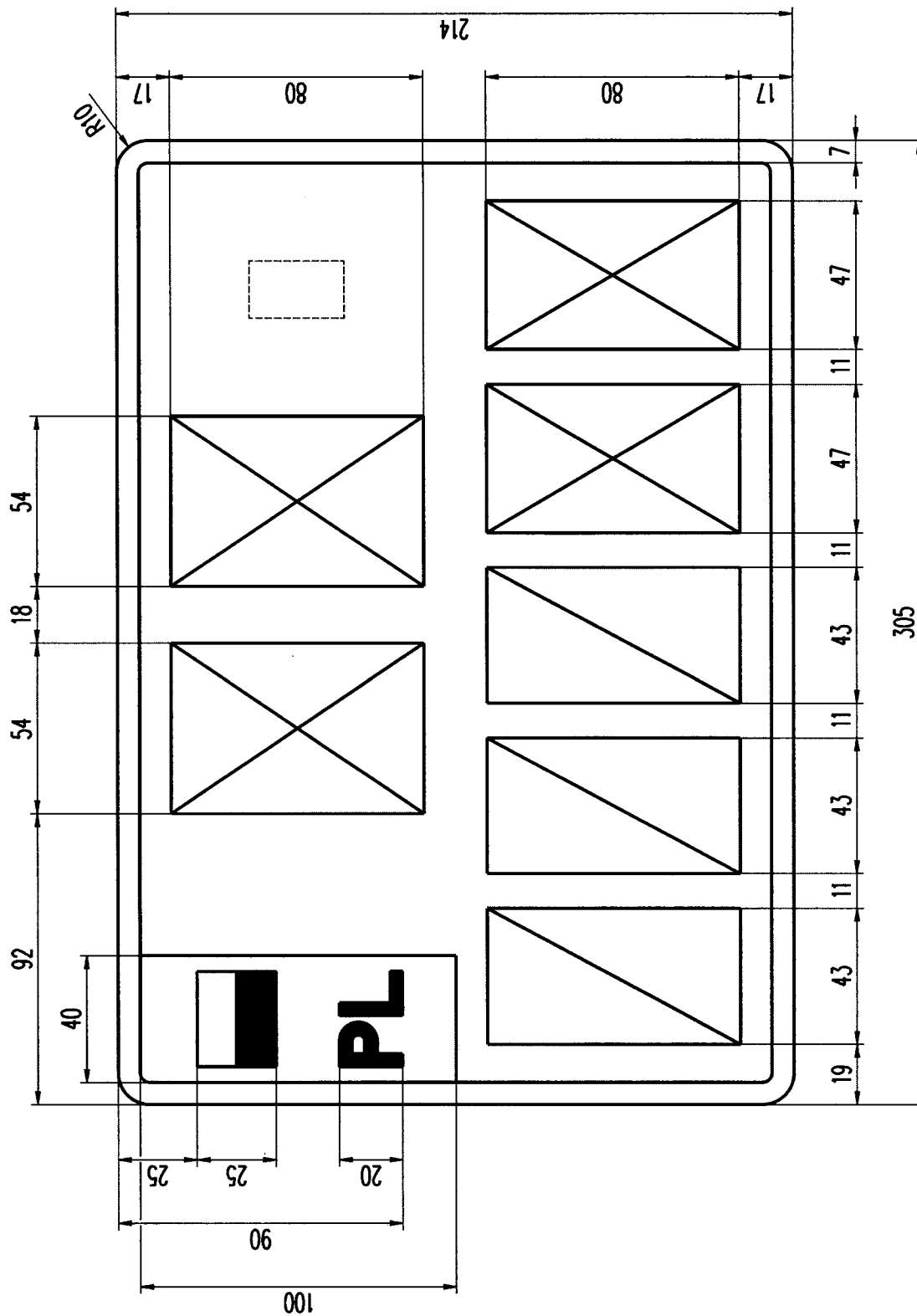

Rysunek 21. Tablica samochodowa zwyczajna dwurzędowa (2 litery, 3 cyfry, 2 litery)

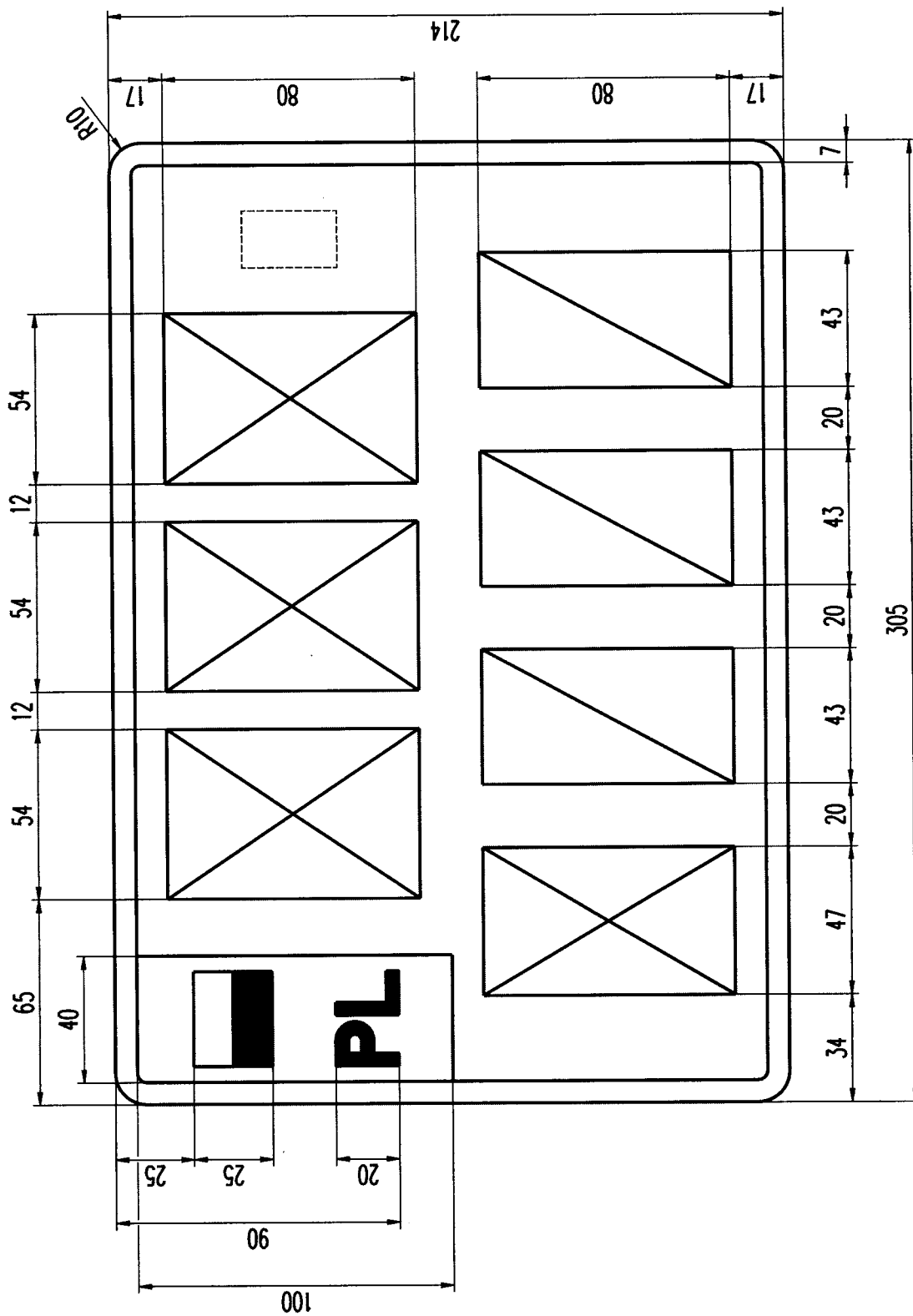

Rysunek 22. Tablica samochodowa zwyczajna dwurzędowa (3 litery, 1 litera, 3 cyfry)

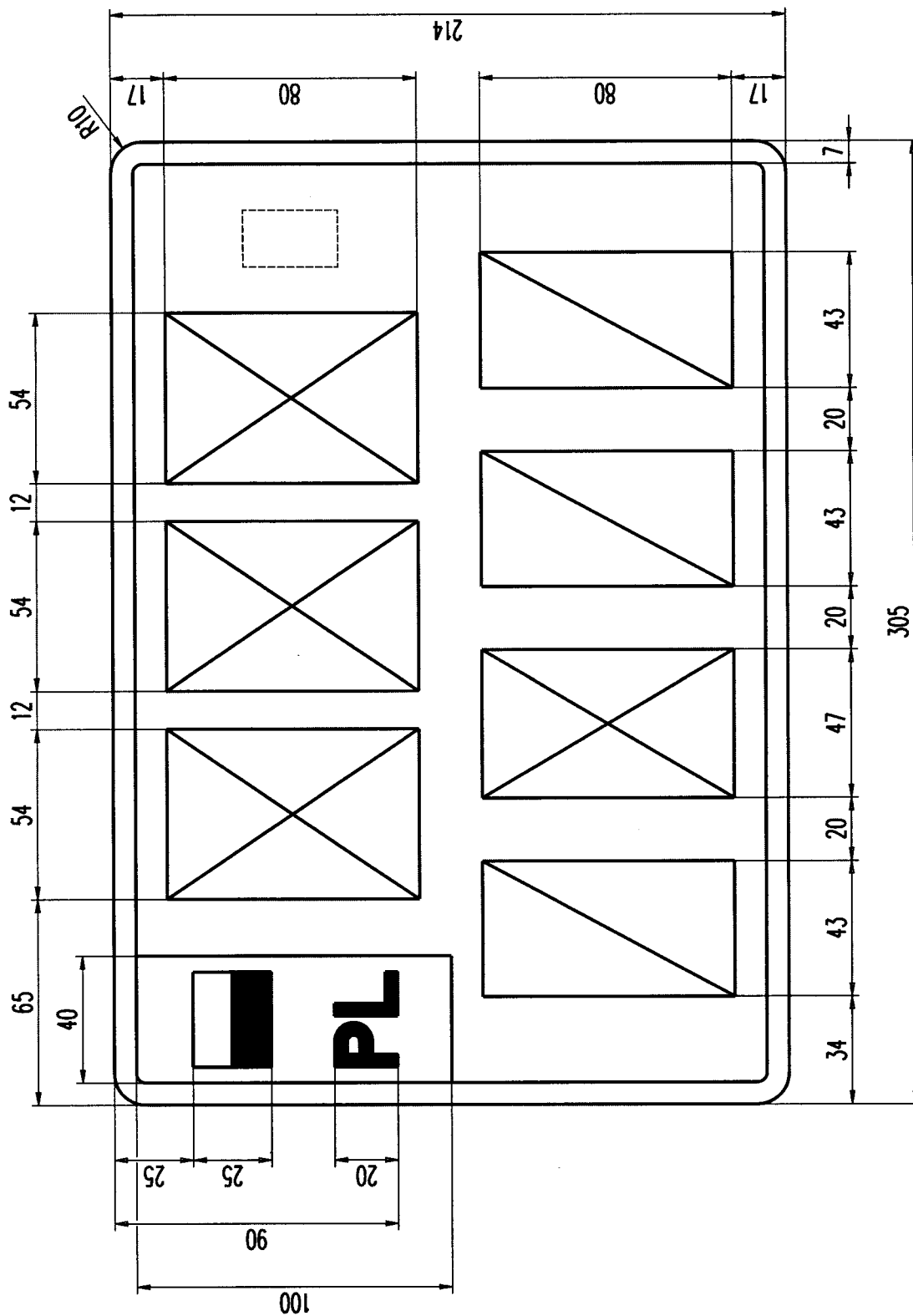

Rysunek 23. Tablica samochodowa zwyczajna dwurzędowa (3 litery, 1 cyfra, 1 litera, 2 cyfry)

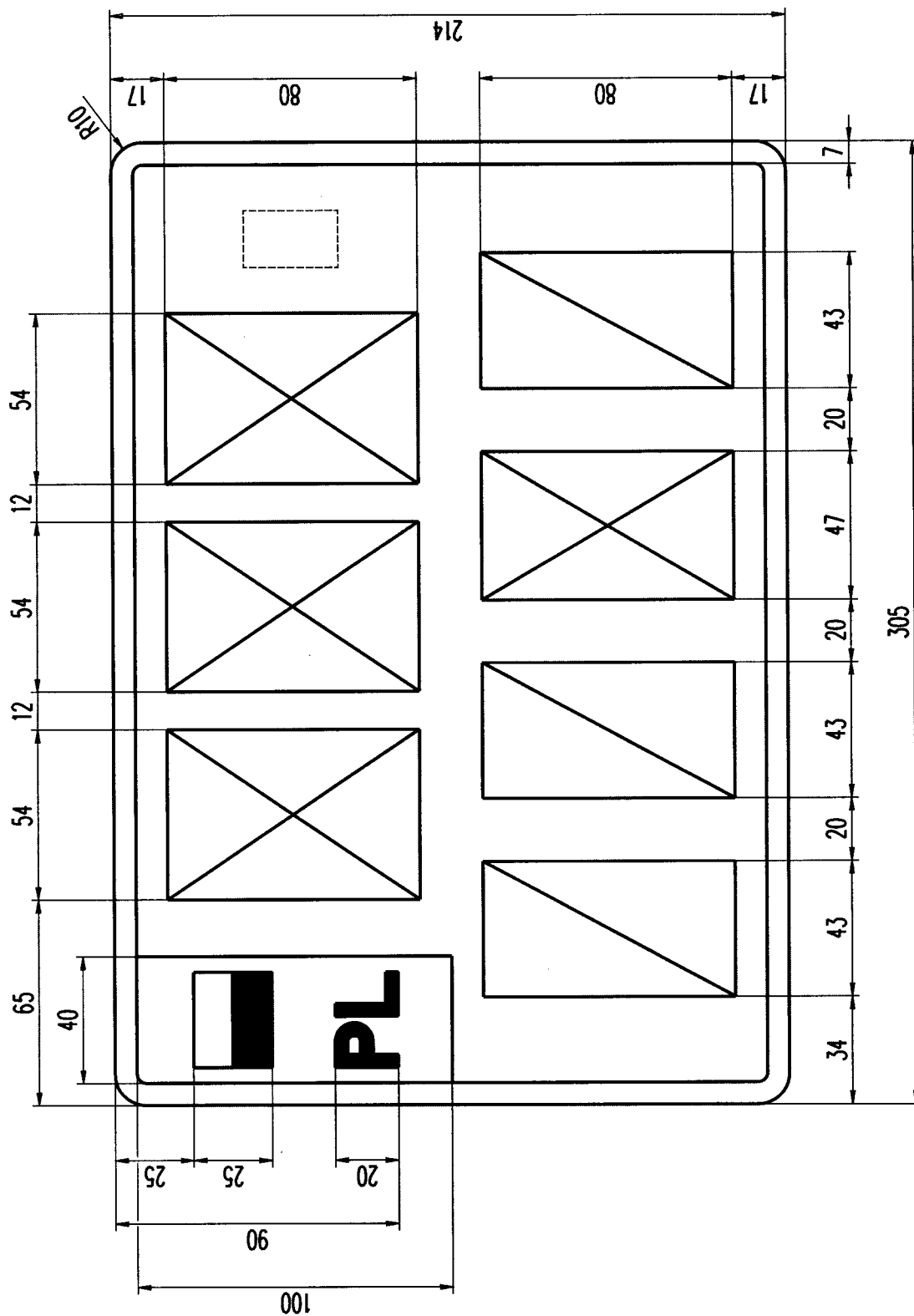

Rysunek 24. Tablica samochodowa zwyczajna dwurzędowa (3 litery, 2 cyfry, 1 litera, 1 cyfra)

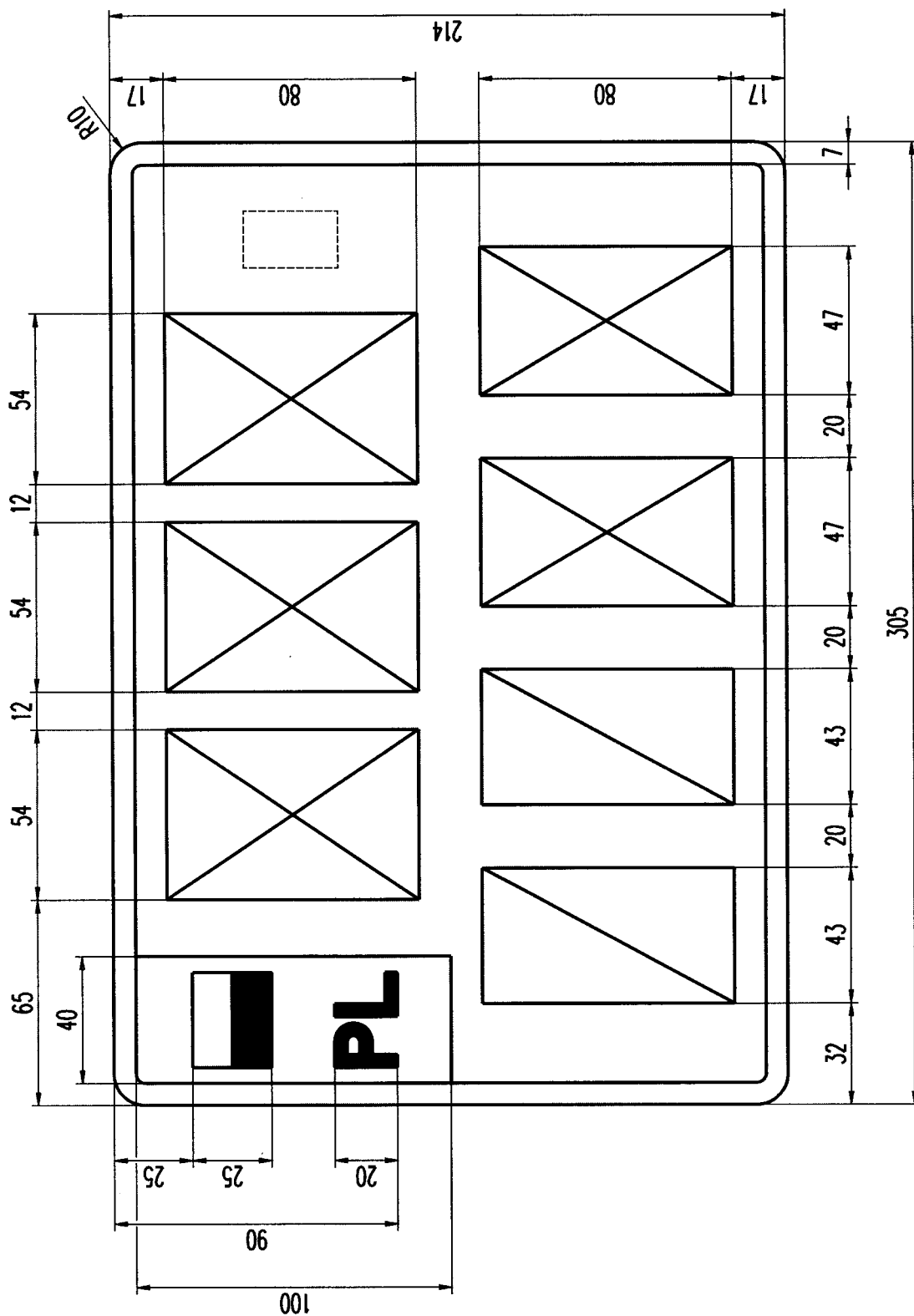

Rysunek 25. Tablica samochodowa zwyczajna dwurzędowa (3 litery, 2 cyfry, 2 litery)

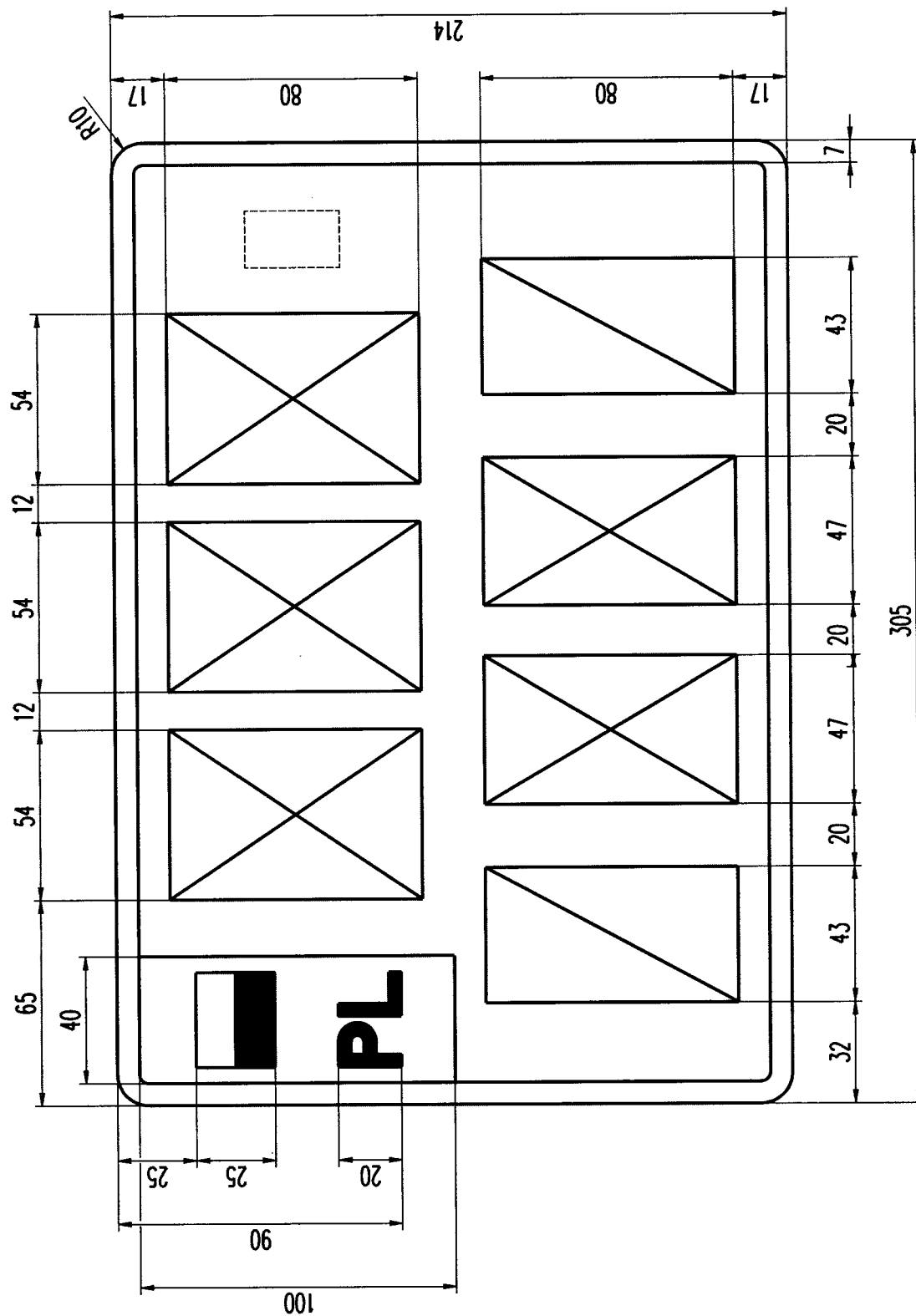

Rysunek 26. Tablica samochodowa zwyczajna dwurzędowa (3 litery, 1 cyfra, 2 litery, 1 cyfra)

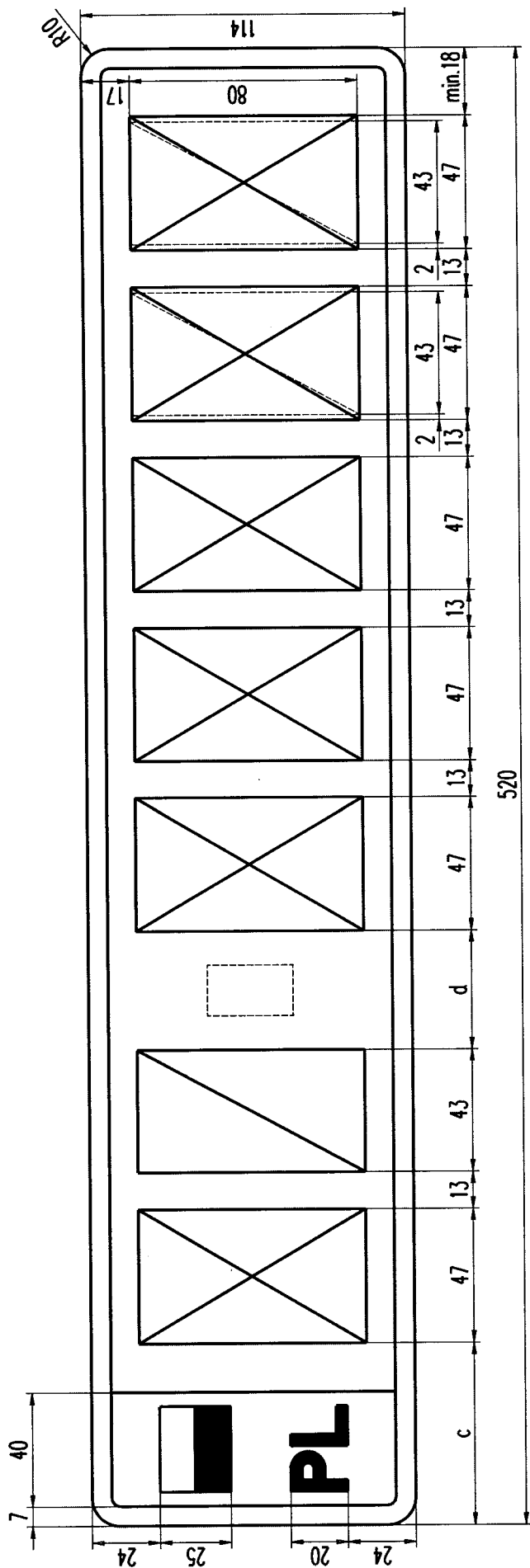

Liczba liter	Liczba cyfr	c	d
1+5	1	64	42
1+4	1+1	65	44
1+3	1+2	65	44

Rysunek 27. Tablica samochodowa indywidualna jednorzędowa

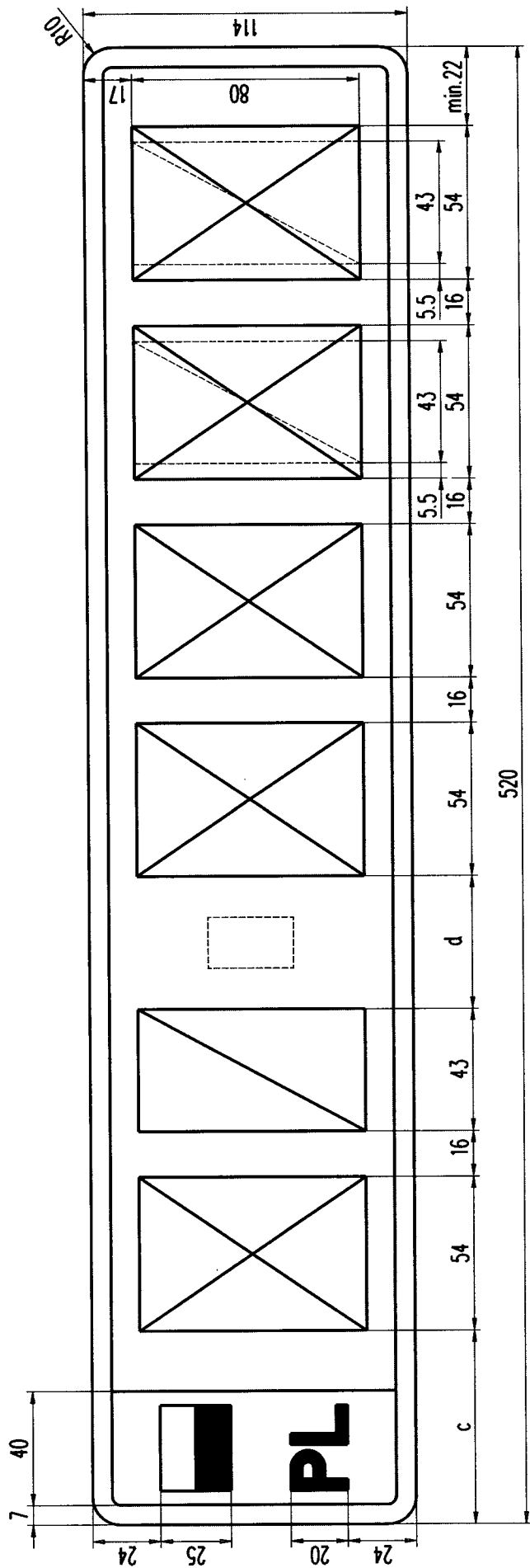

Liczba liter	Liczba cyfr	c	d
1+4	1	68	47
1+3	1+1	69	49
1+2	1+2	72	53

Rysunek 28. Tablica samochodowa indywidualna jednorzędowa

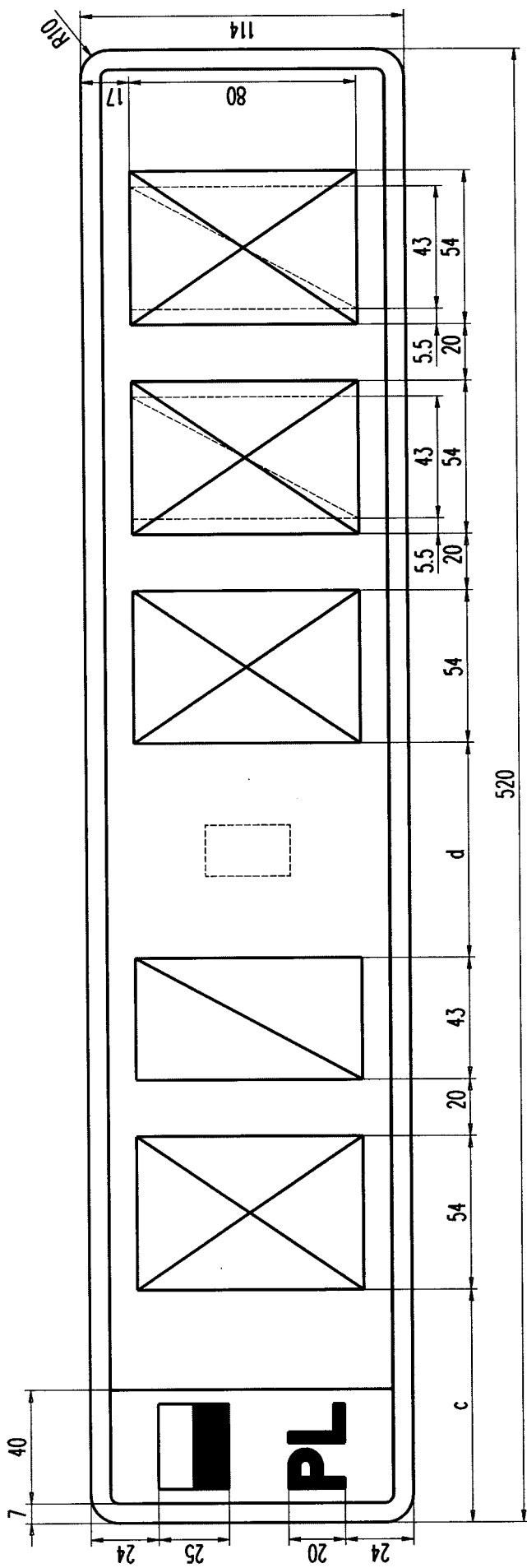

Liczba liter	Liczba cyfr	c	d
1+3	1	82	76
1+2	1+1	83	77
1+1	1+2	85	80

Rysunek 29. Tablica samochodowa indywidualna jednorzędowa

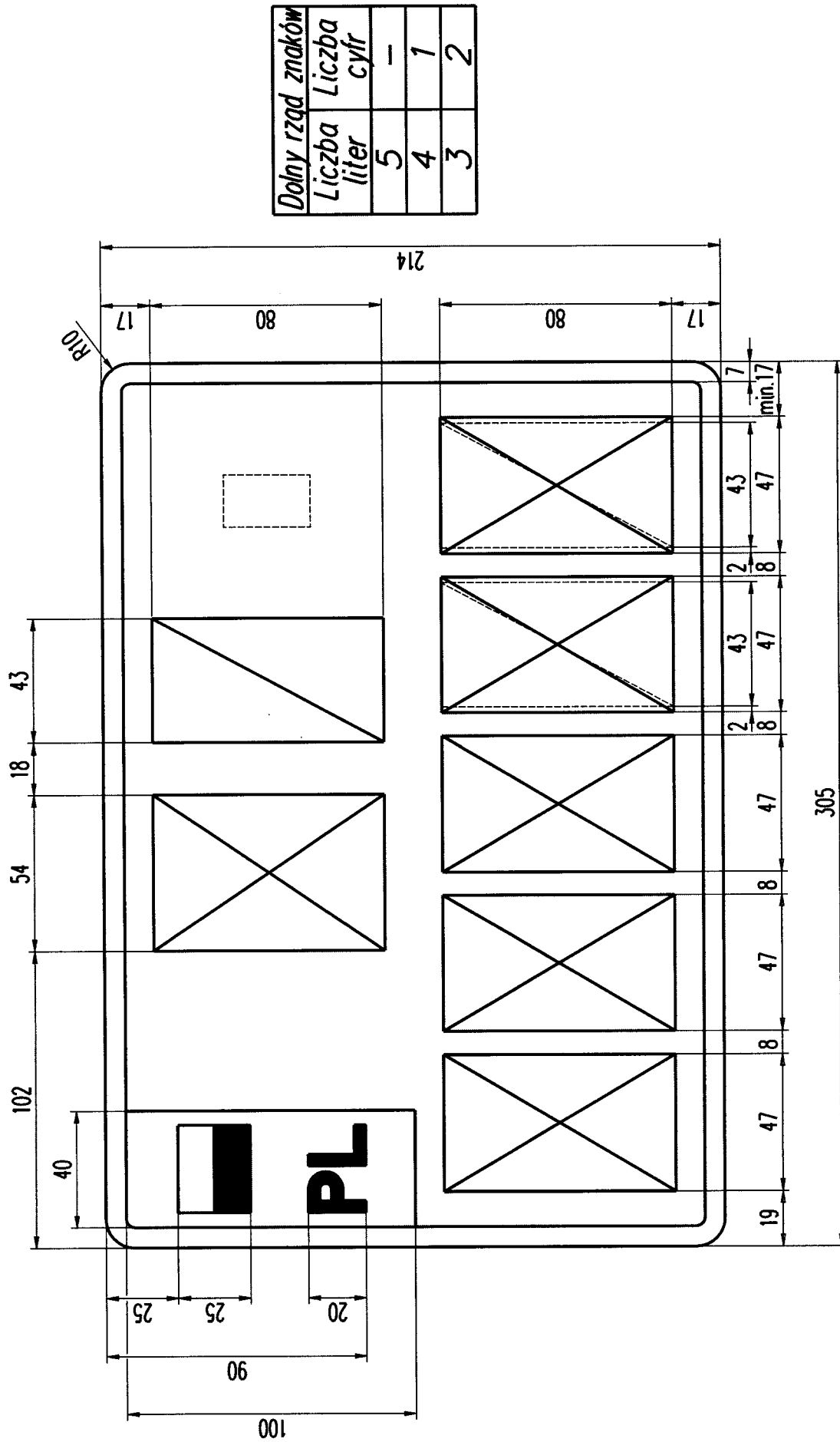

Rysunek 30. Tablica samochodowa indywidualna dwurzędowa

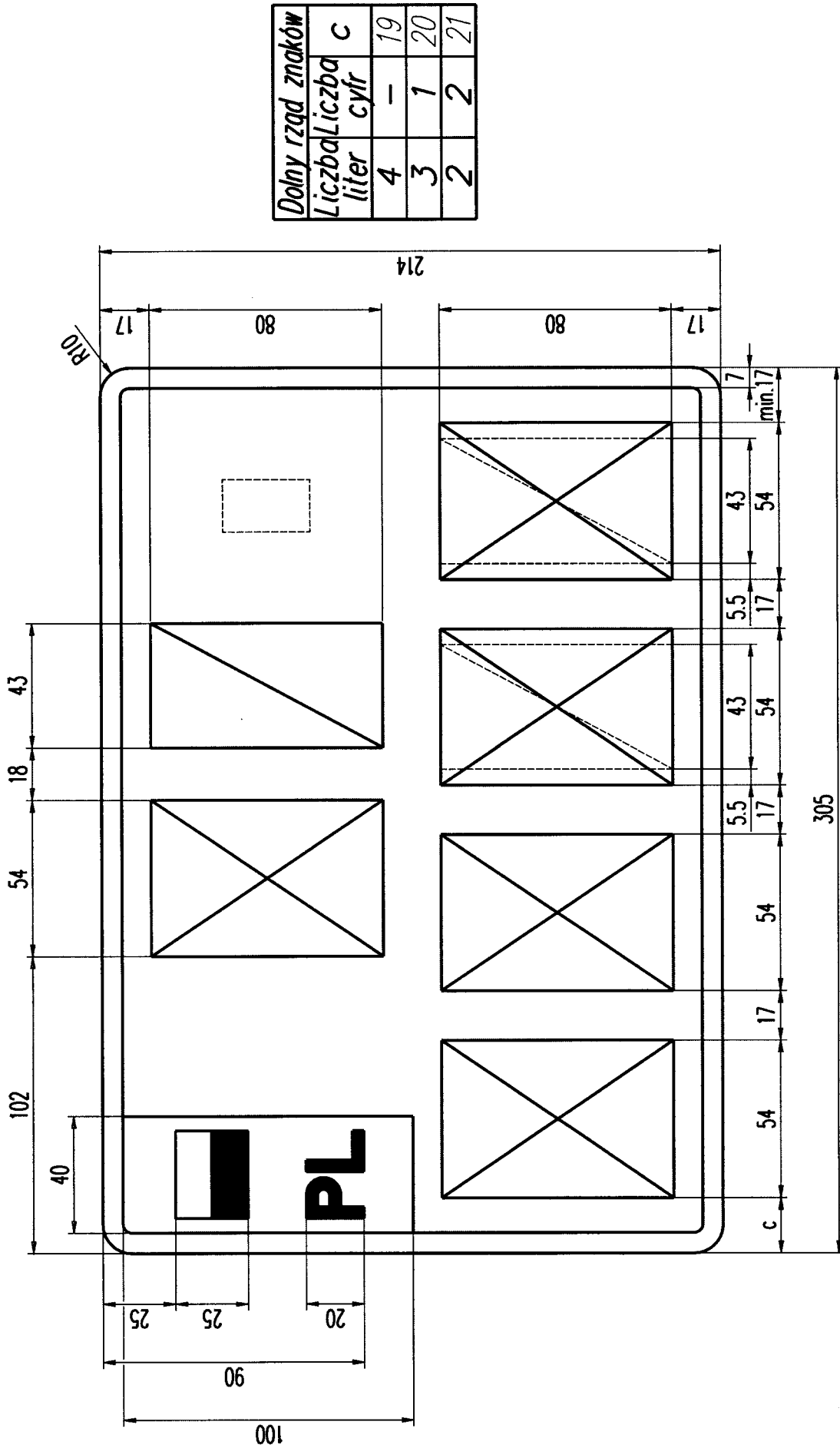

Dolny rząd znaków		Liczba znaków C	
Liczba liter	Liczba cyfr	Liczba liter	Liczba cyfr
4	-	19	
3	1	20	
2	2	21	

Rysunek 31. Tablica samochodowa indywidualna dwurzędowa

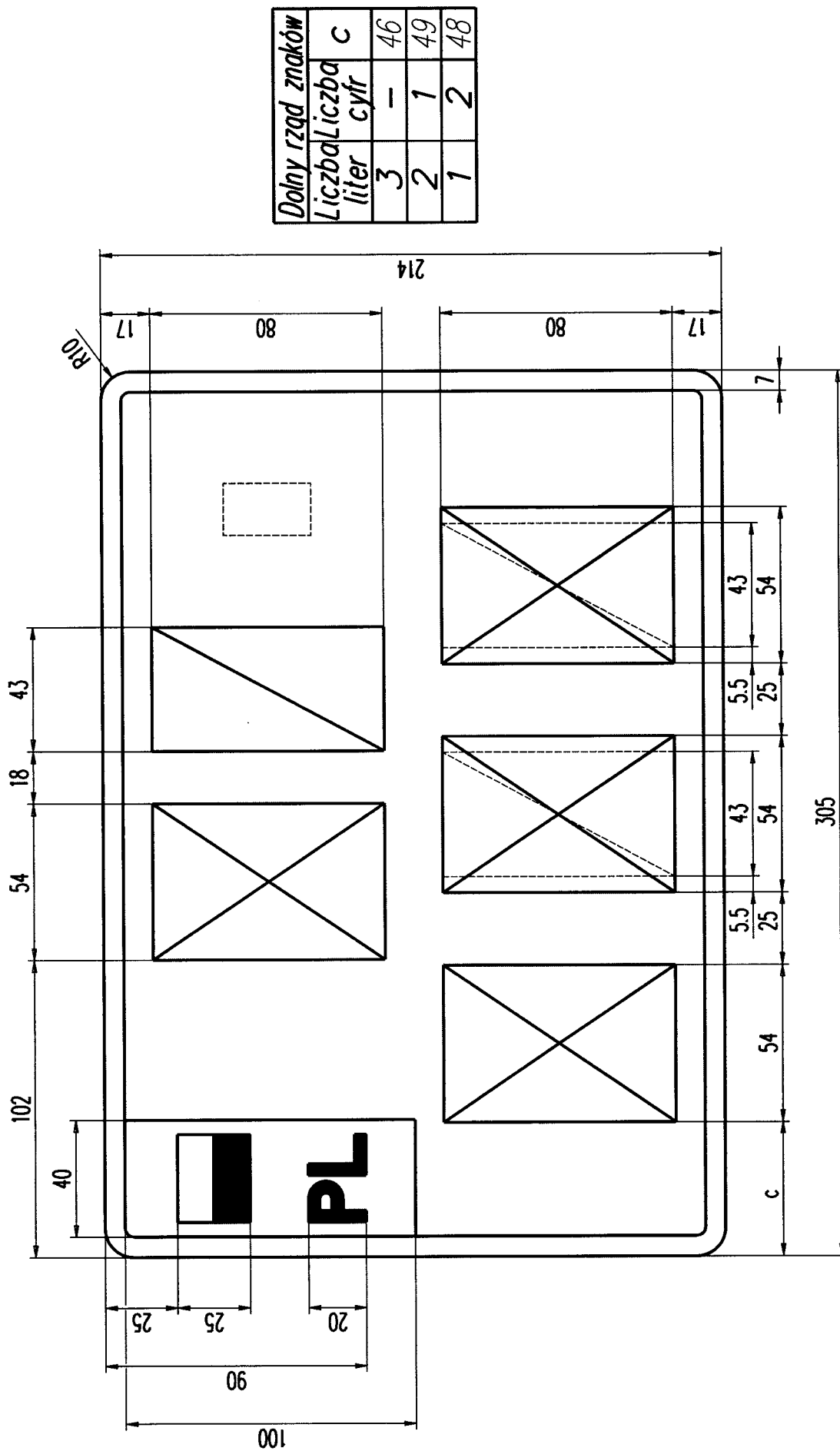

Dolny rząd znaków		C
Liczba liter	Liczba cyfr	
3	-	46
2	1	49
1	2	48

Rysunek 32. Tablica samochodowa indywidualna dwurzędowa

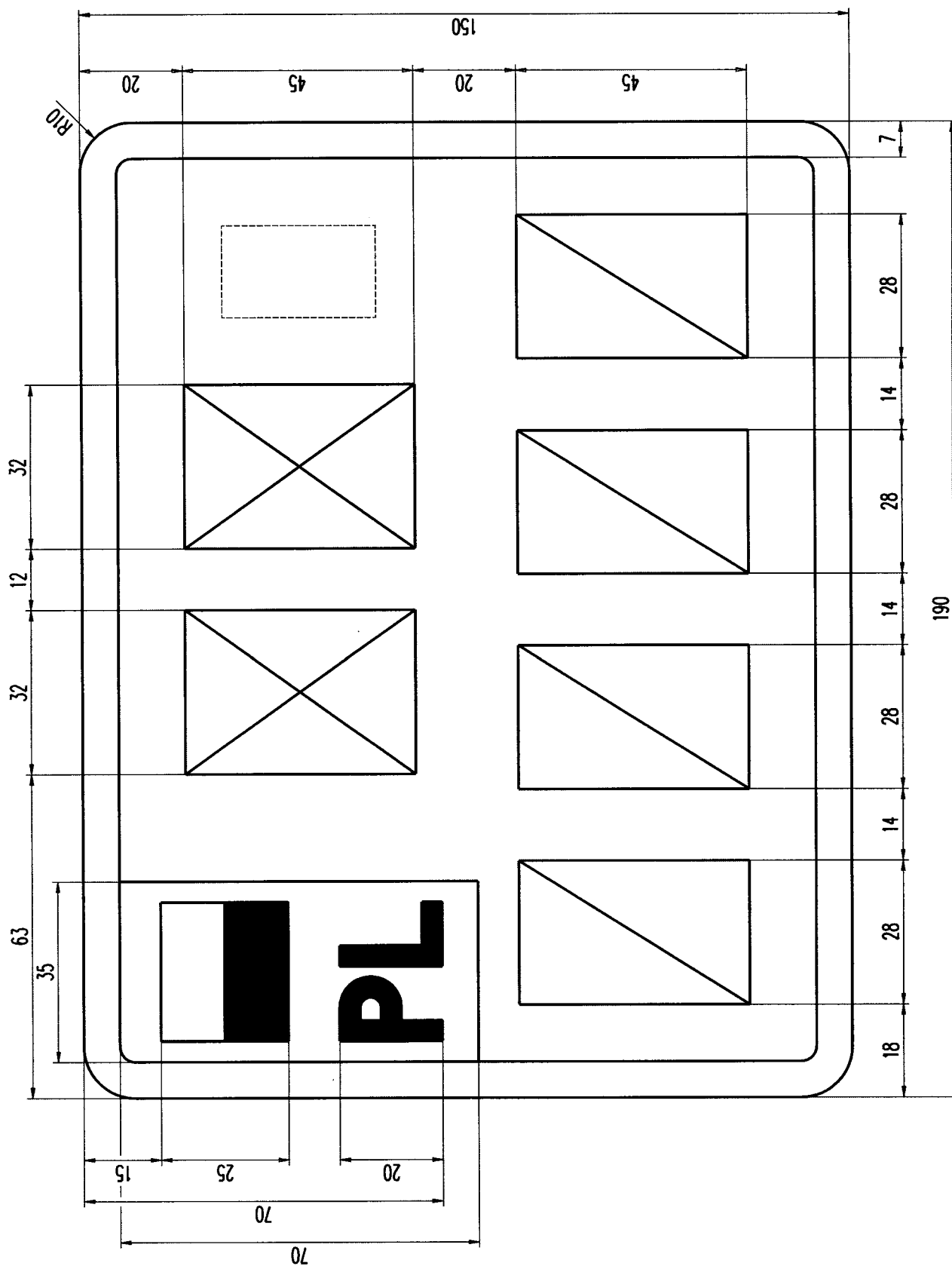

Rysunek 33. Tablica motocyklowa zwyczajna (2 litery, 4 cyfry)

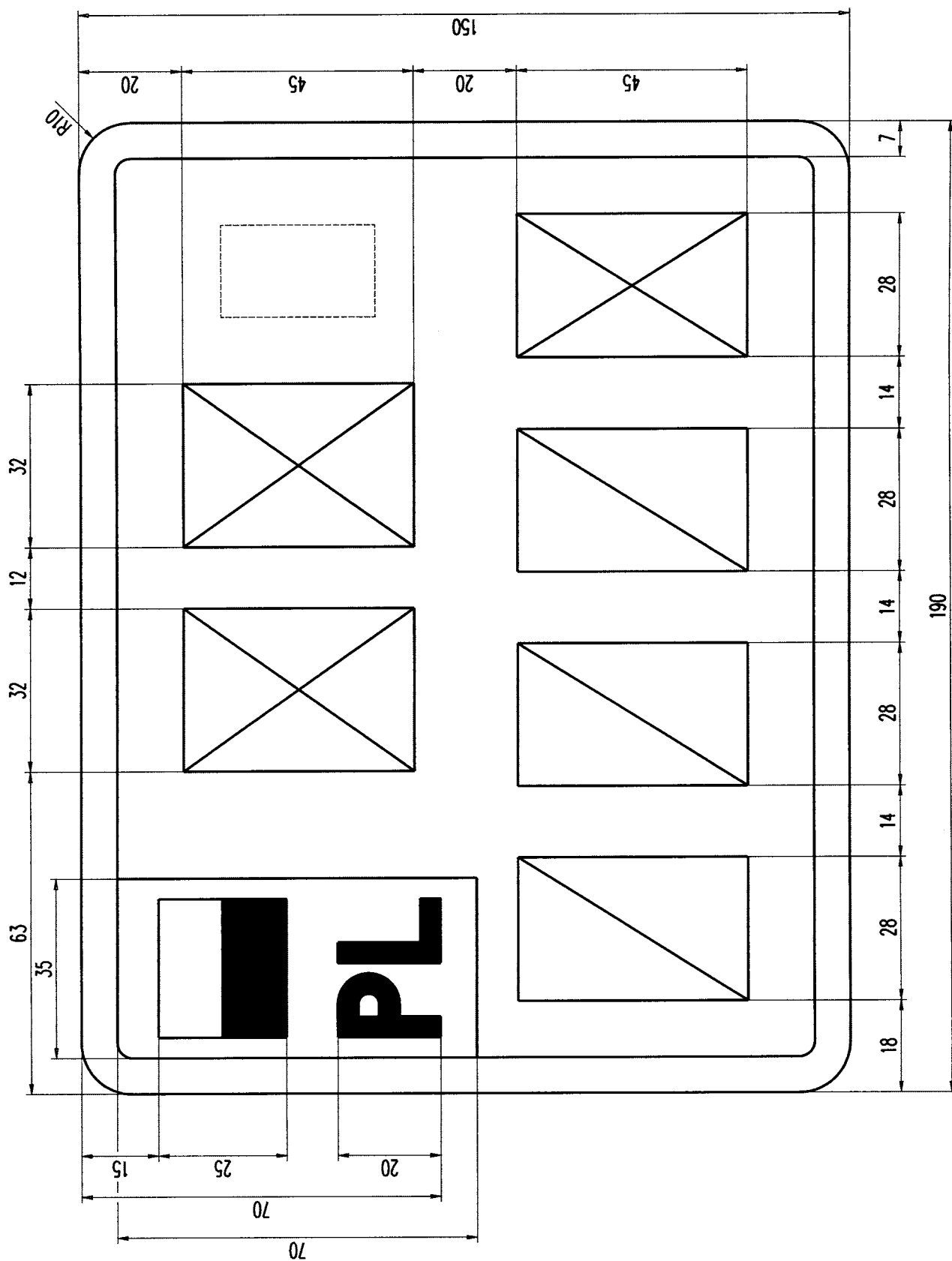

Rysunek 34. Tablica motocyklowa zwyczajna (2 litery, 3 cyfry, 1 litera)

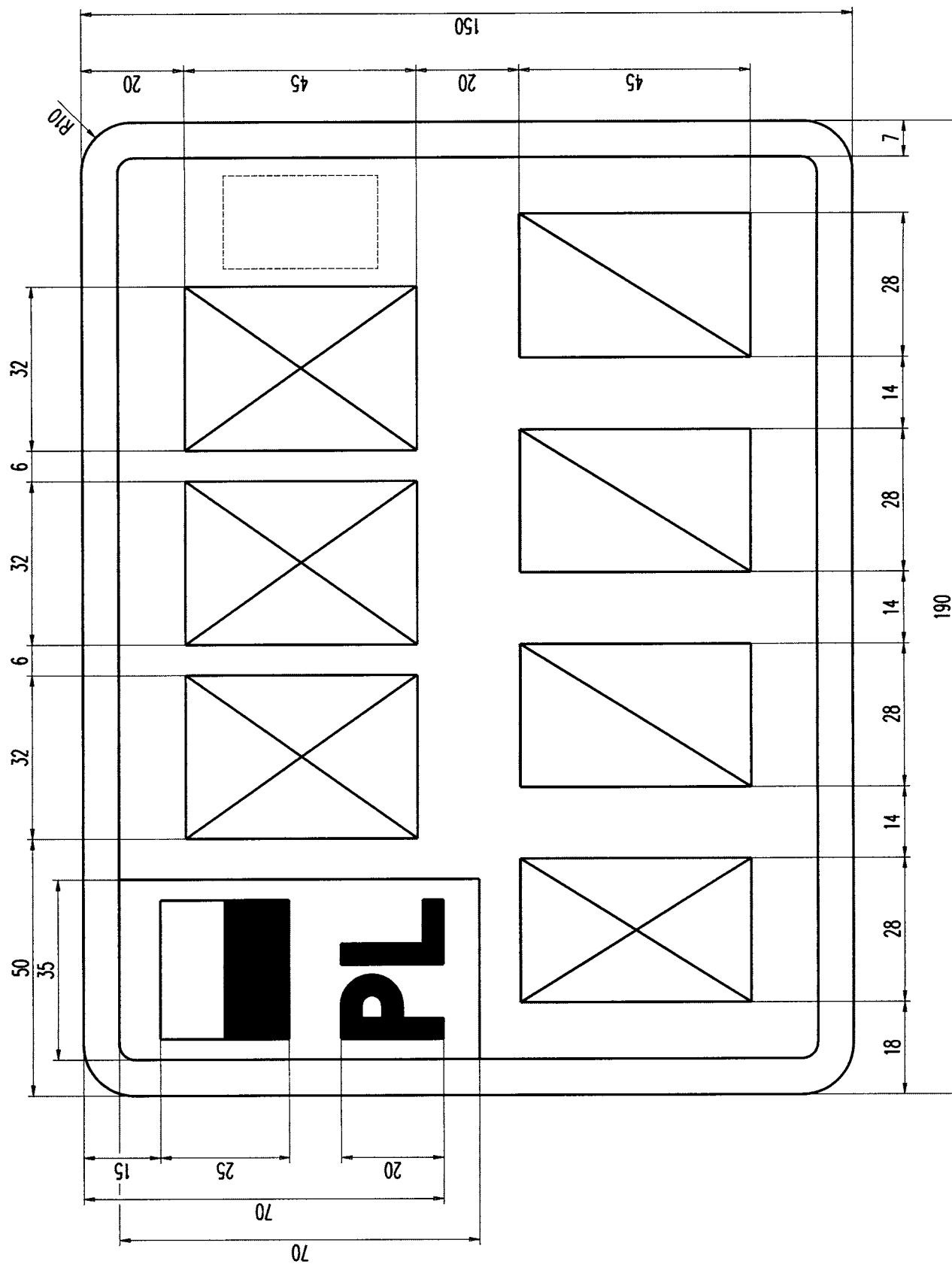

Rysunek 35. Tablica motocyklowa zwyczajna (3 litery, 1 litera, 3 cyfry)

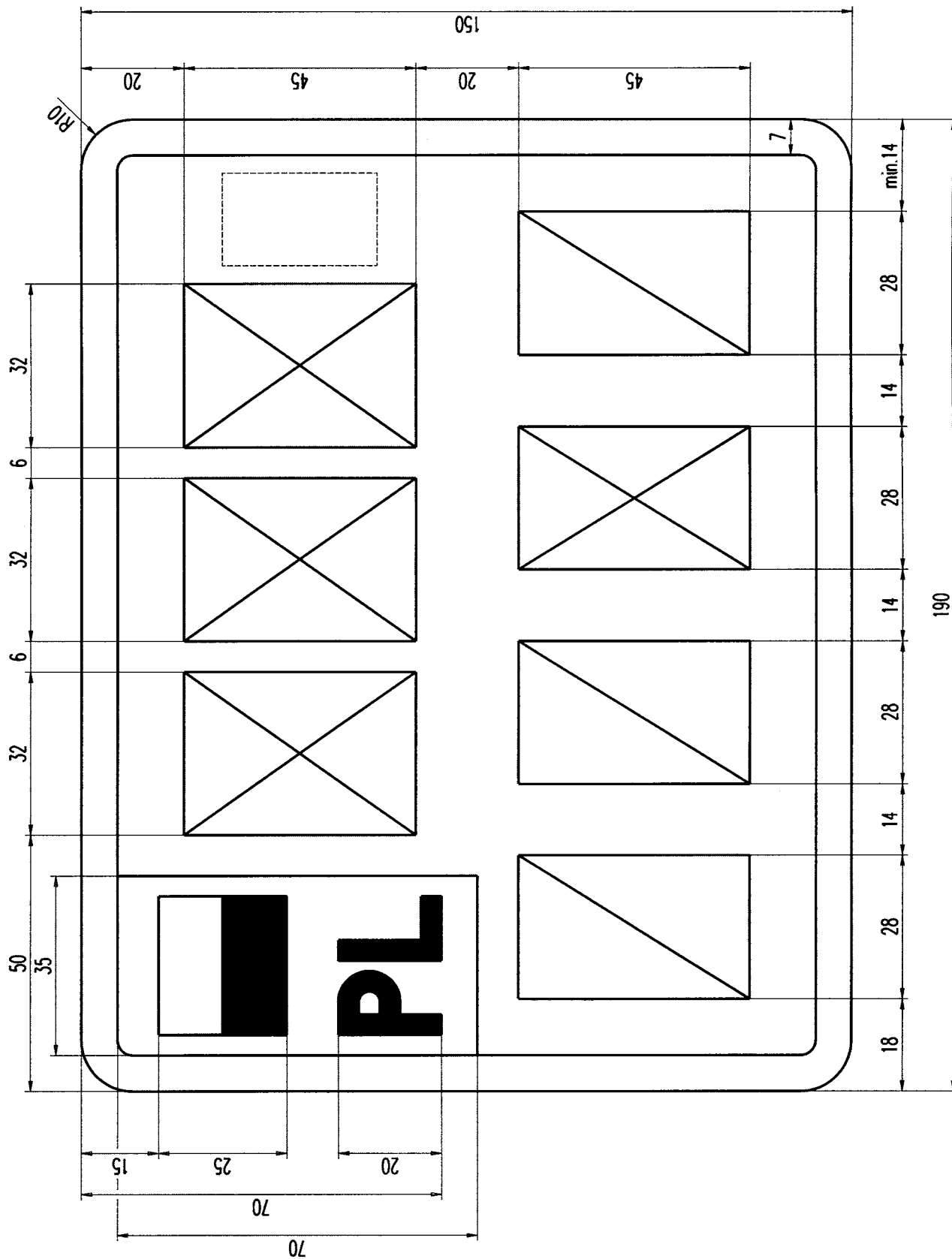

Rysunek 37. Tablica motocyklowa zwyczajna (3 litery, 2 cyfry, 1 litera, 1 cyfra)

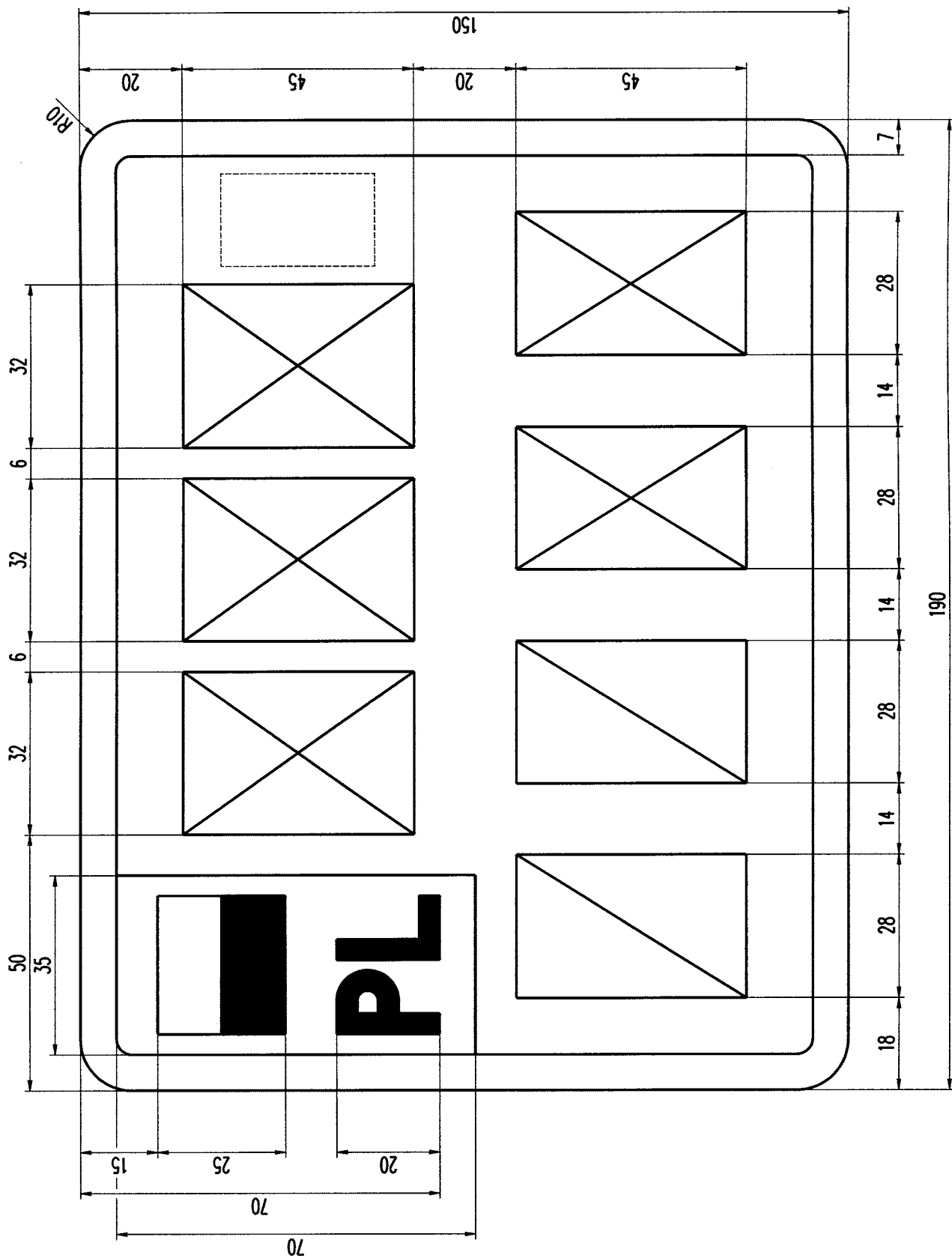

Rysunek 38. Tablica motocyklowa zwyczajna (3 litery, 2 cyfry, 2 litery)

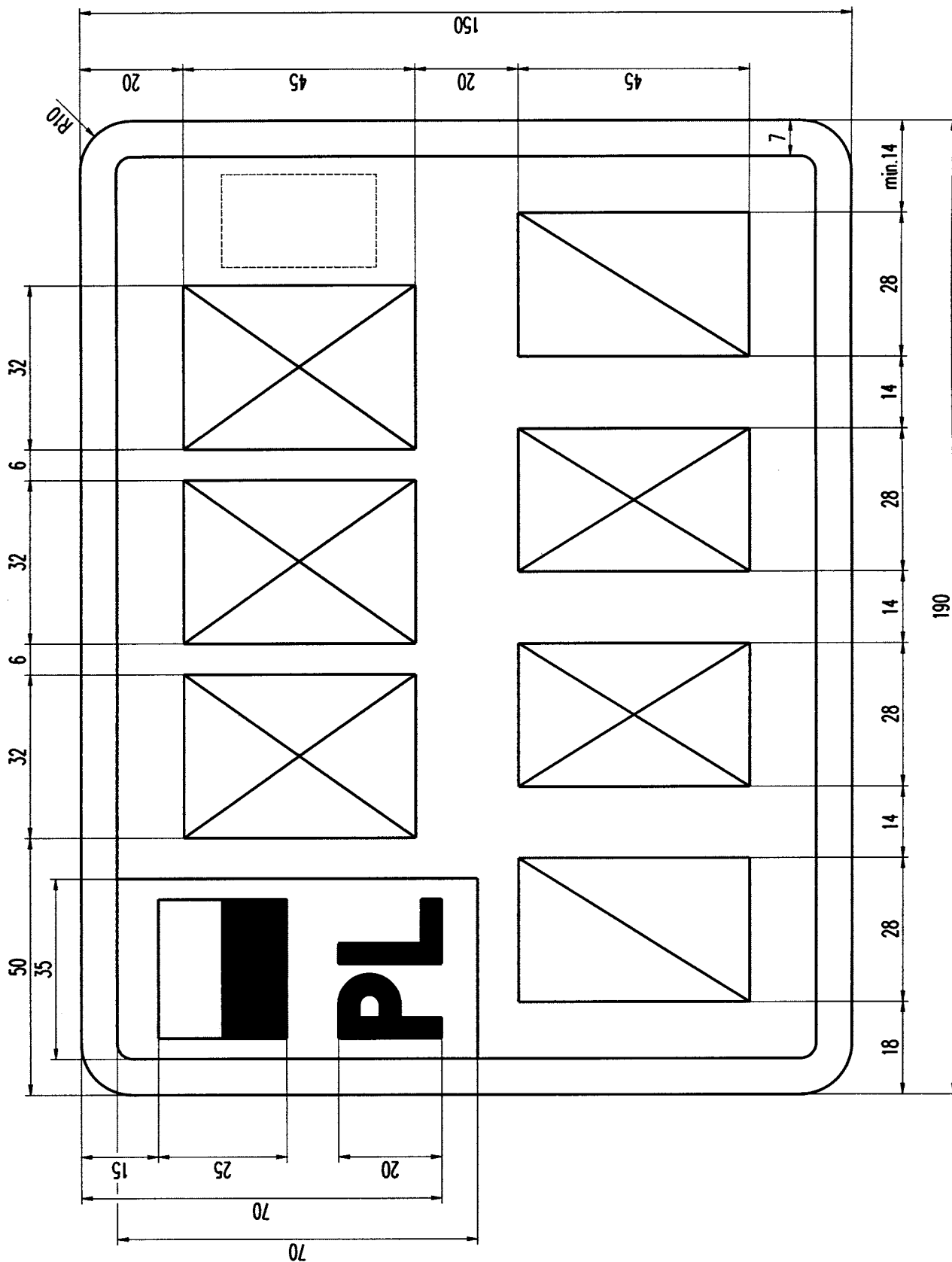

Rysunek 39. Tablica motocyklowa zwyczajna (3 litery, 1 cyfra, 2 litery, 1 cyfra)

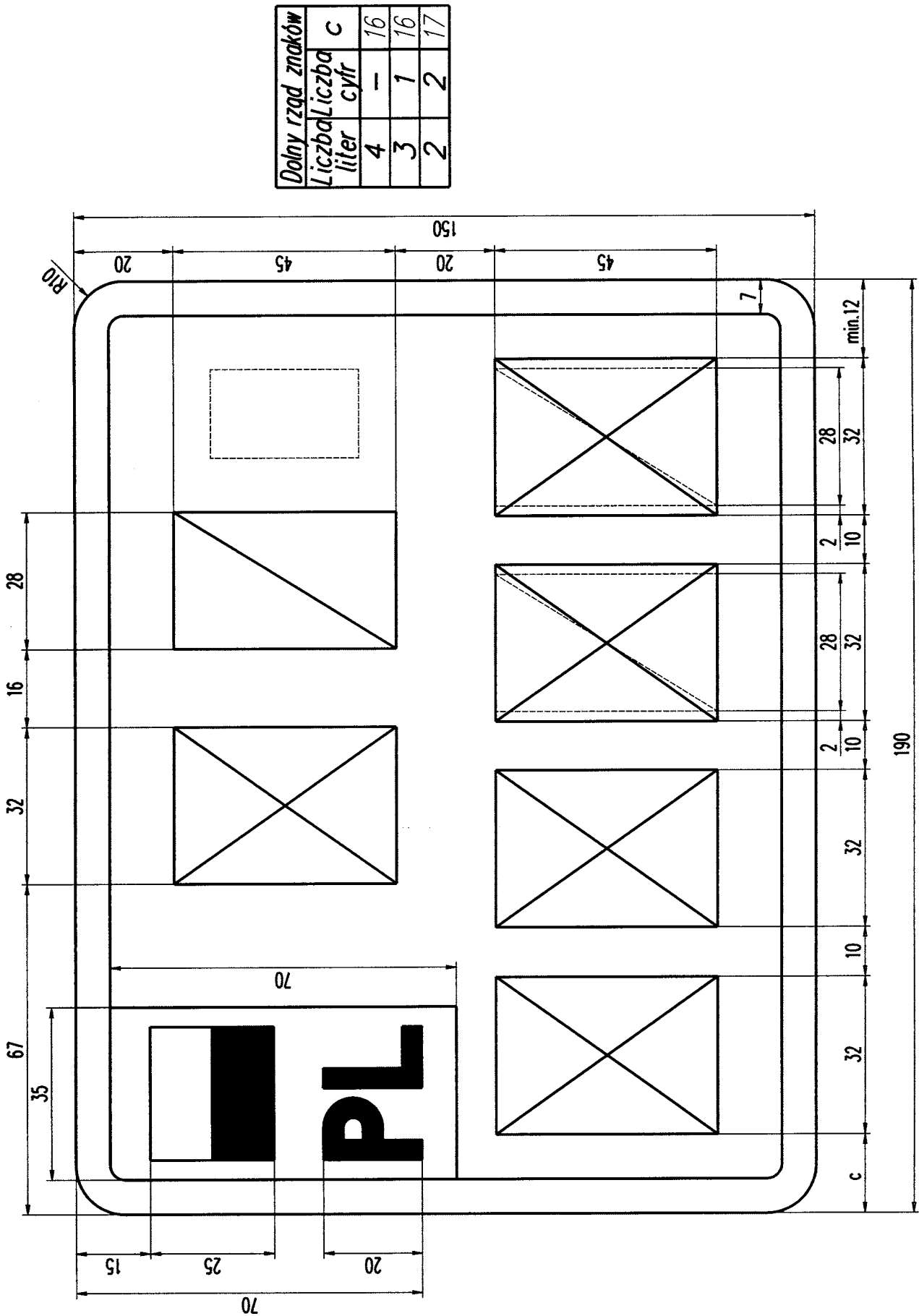

Rysunek 41. Tablica motocyklowa indywidualna

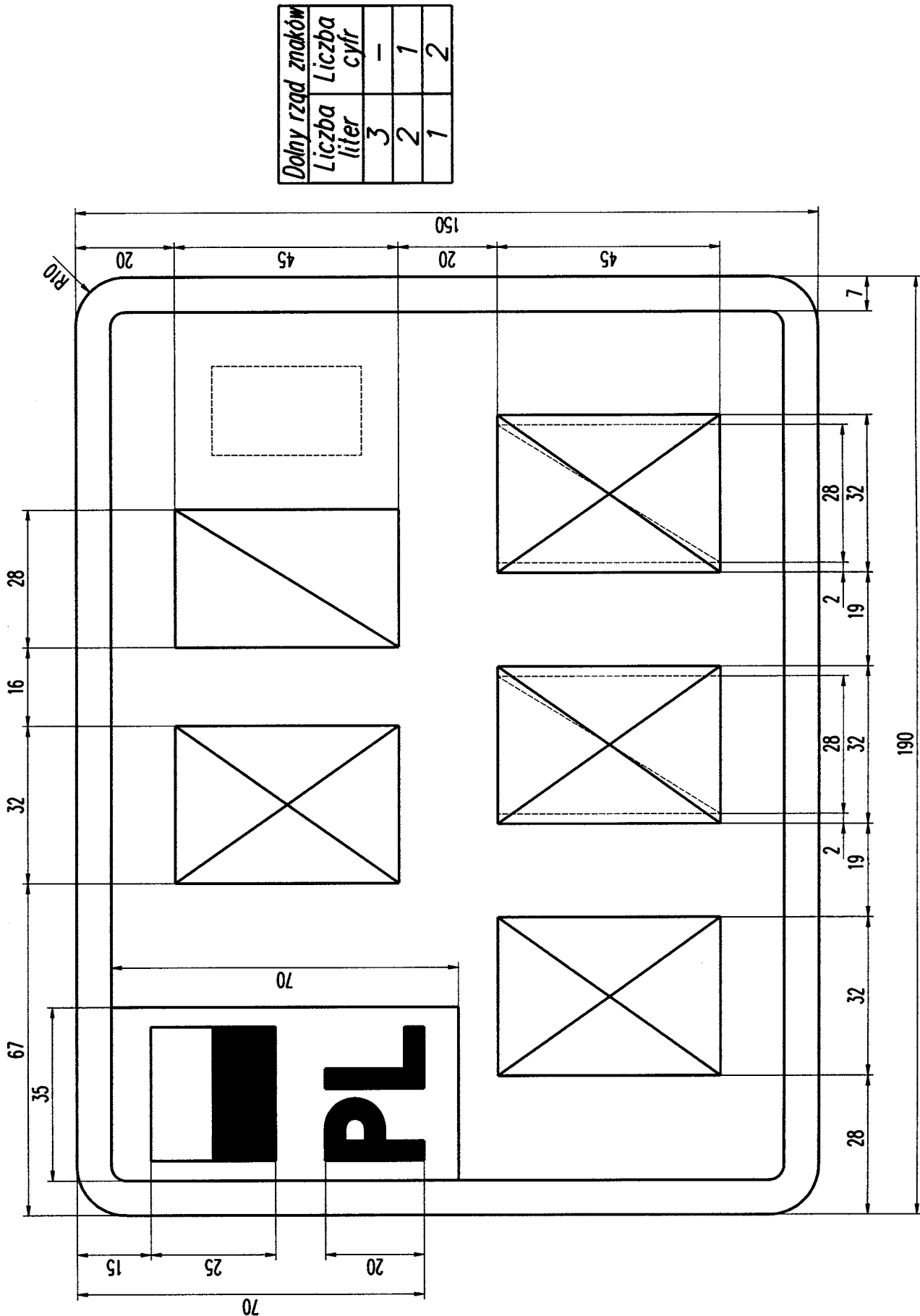

Rysunek 42. Tablica motocyklowa indywidualna

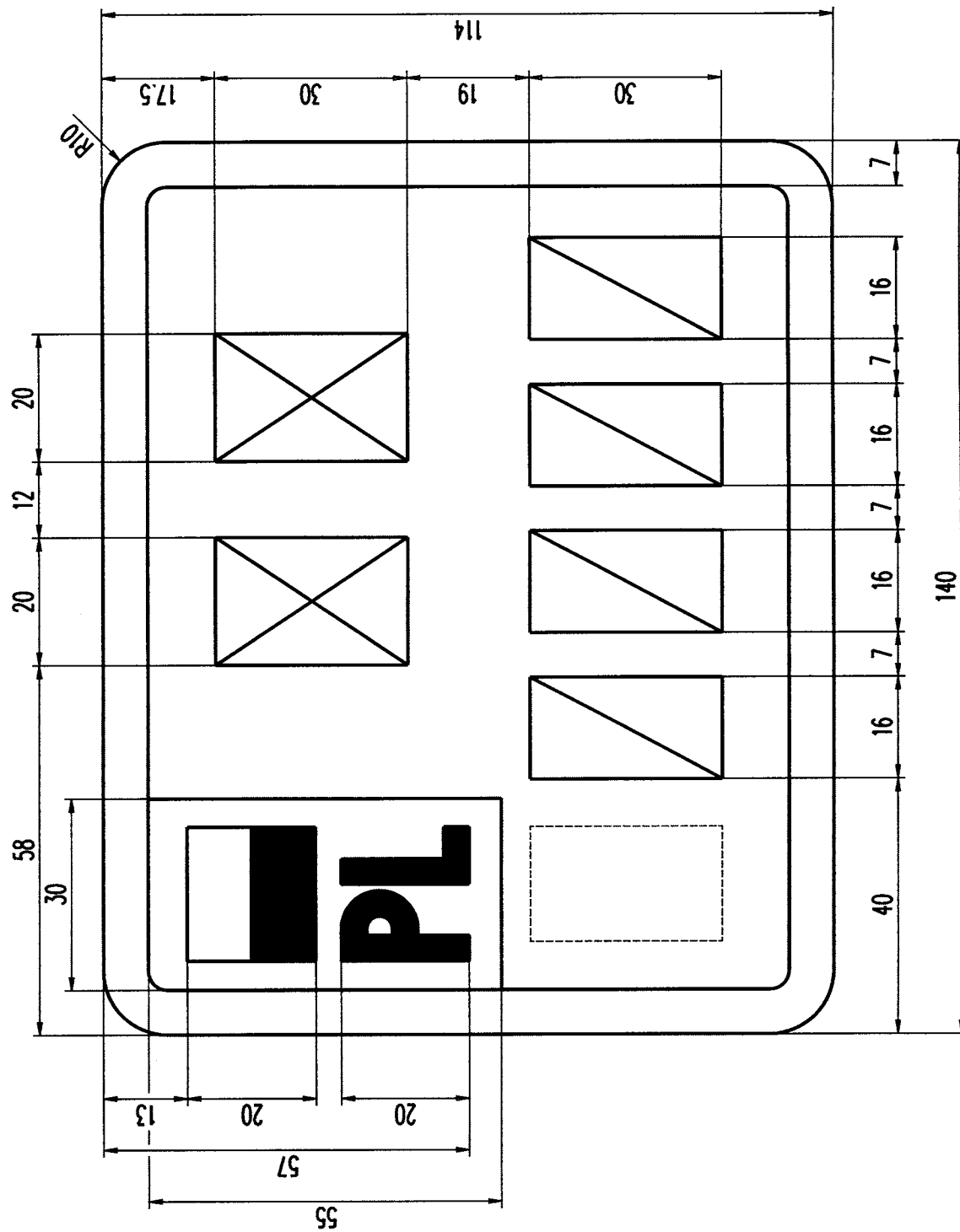

Rysunek 43. Tablica motorowerowa zwyczajna (2 litery, 4 cyfry)

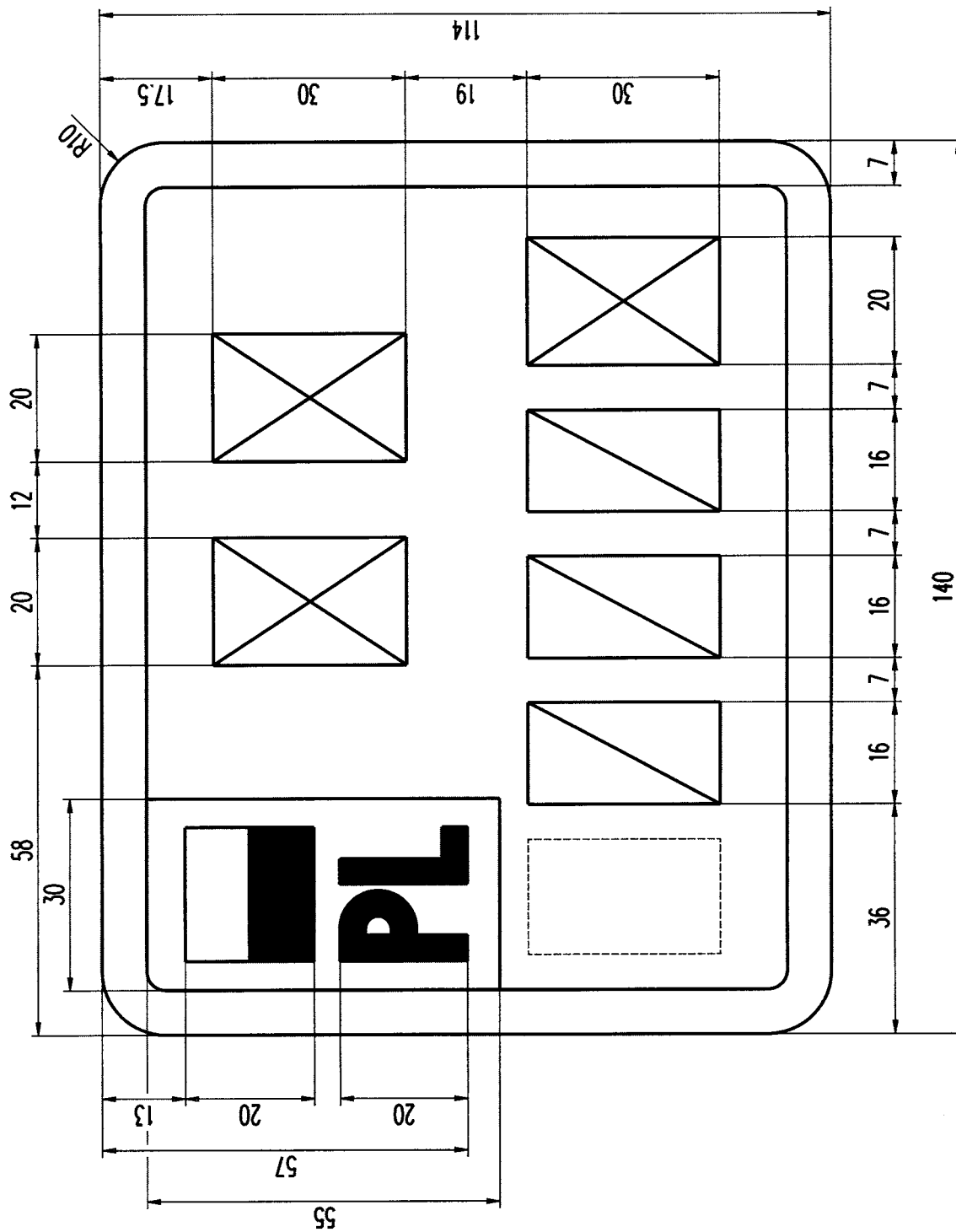

Rysunek 44. Tablica motorowerowa zwyczajna (2 litery, 3 cyfry, 1 litera)

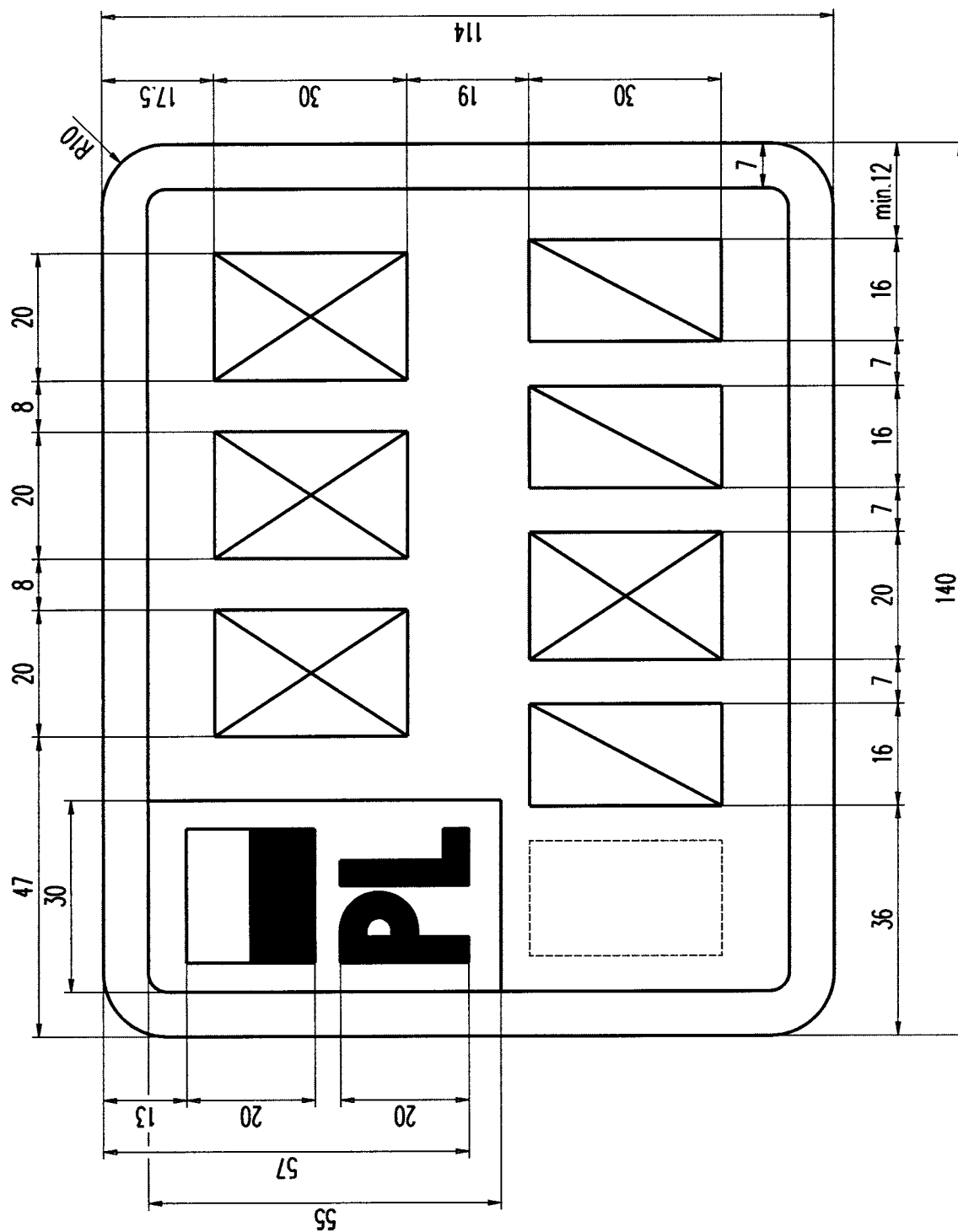

Rysunek 46. Tablica motorowerowa zwyczajna (3 litery, 1 cyfra, 1 litera, 2 cyfry)

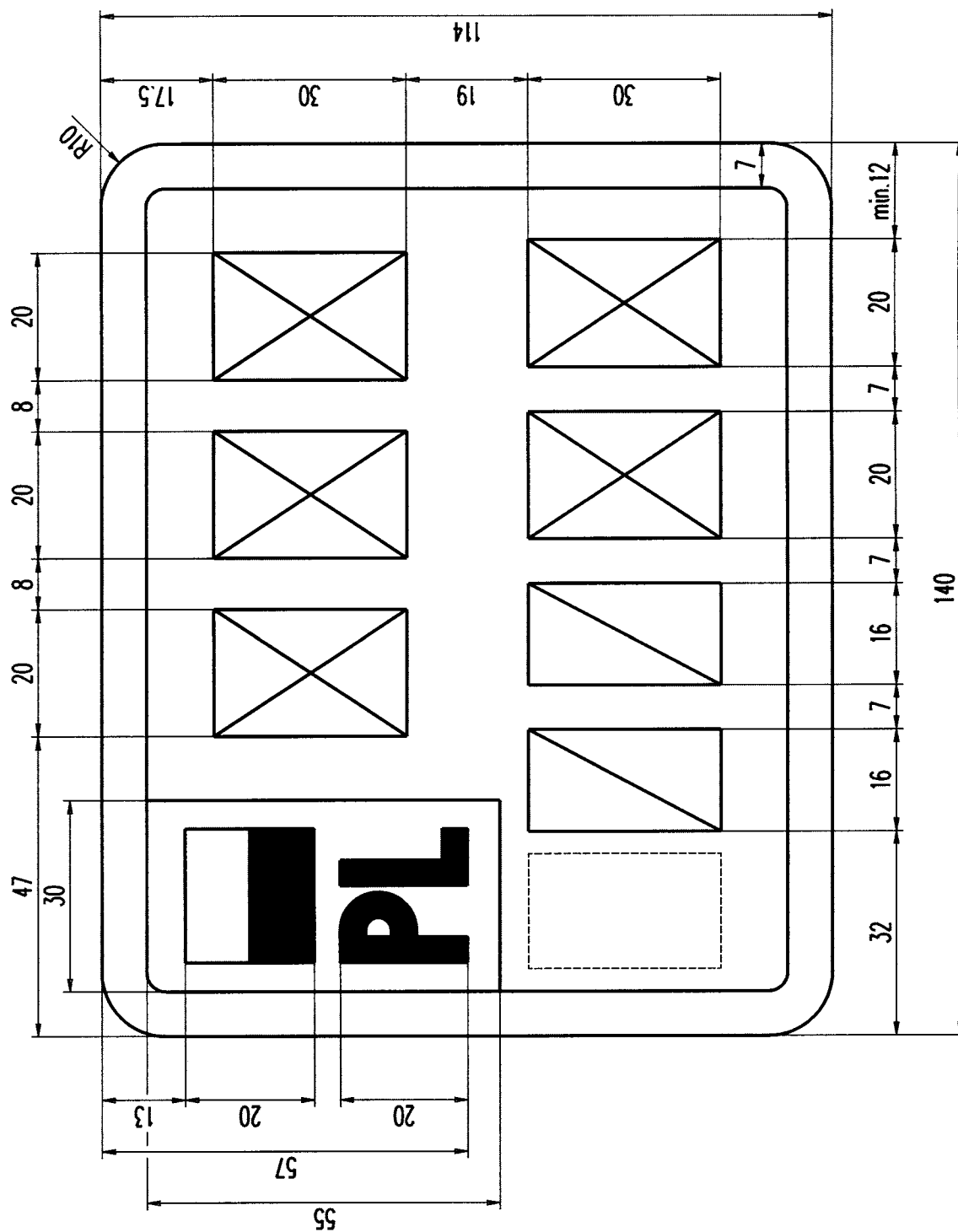

Rysunek 48. Tablica motorowerowa zwyczajna (3 litery, 2 cyfry, 2 litery)

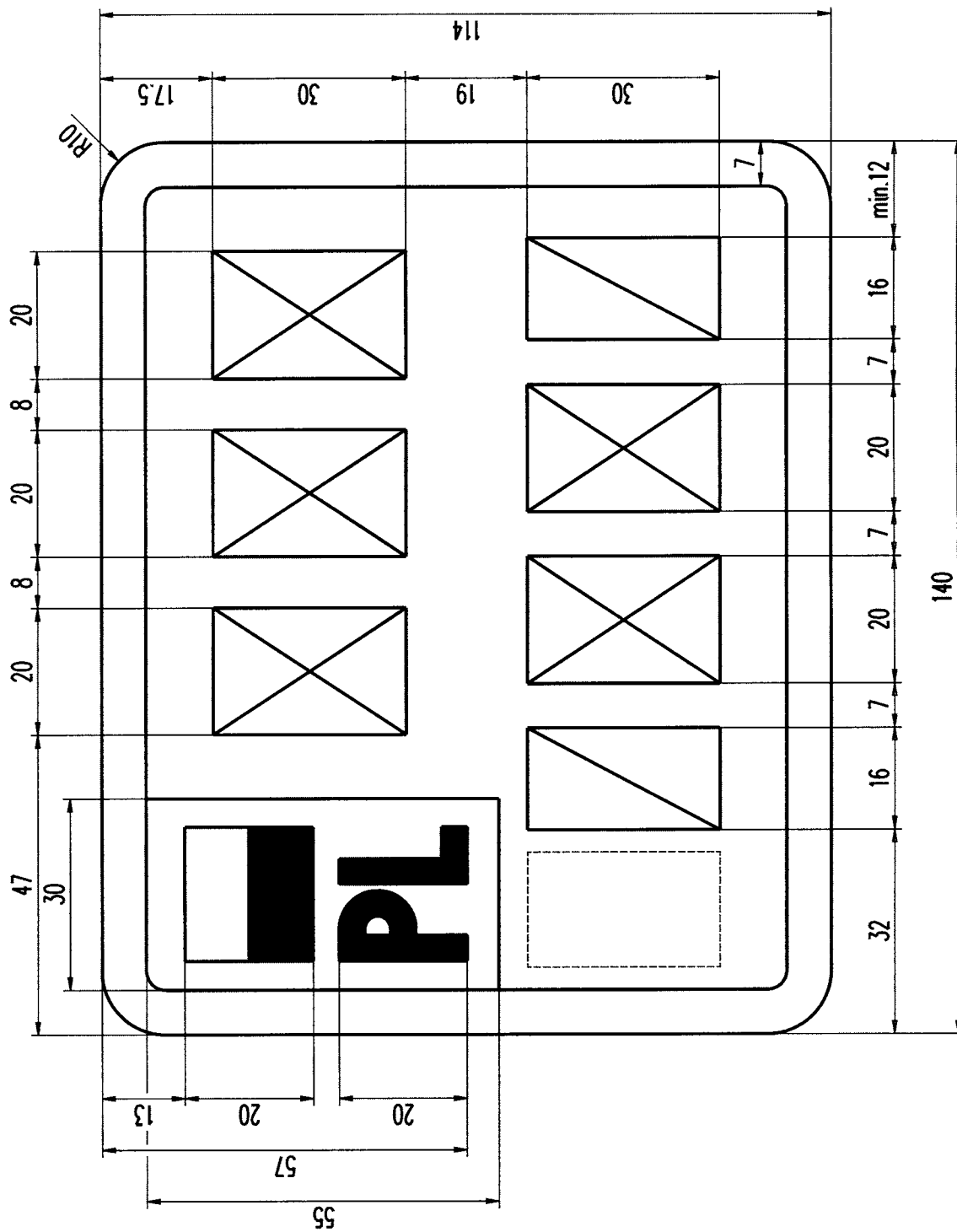

Rysunek 49. Tablica motorowerowa zwyczajna (3 litery, 1 cyfra, 2 litery, 2 litery, 1 cyfra)

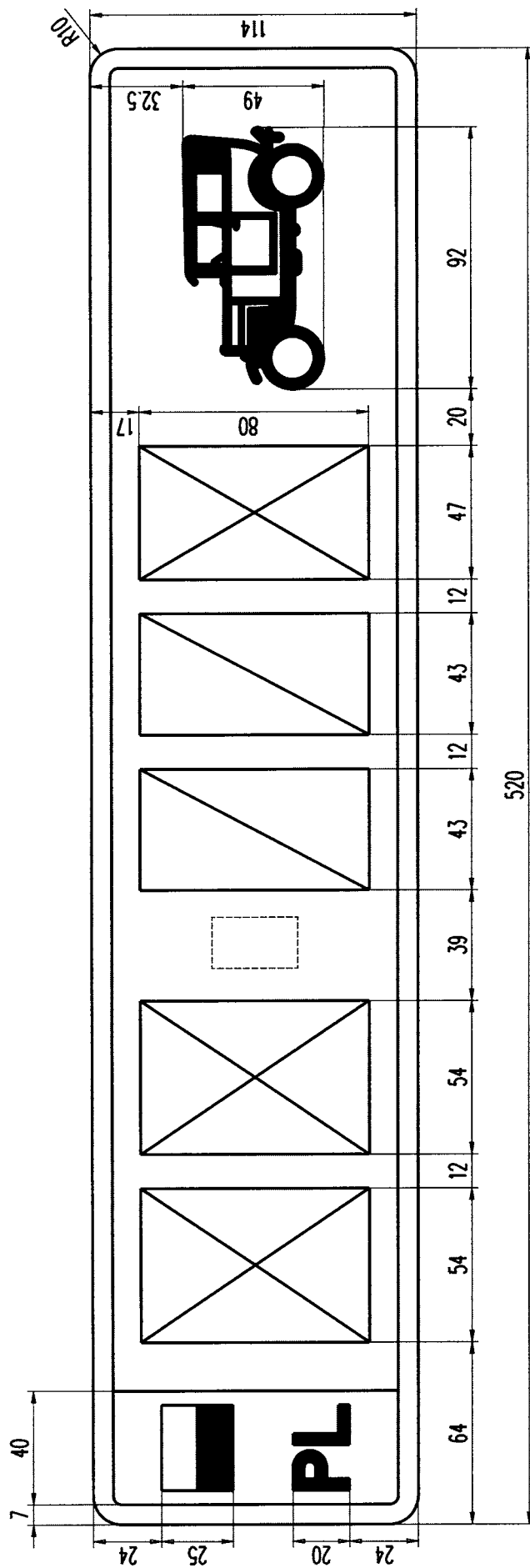

Rysunek 50. Tablica samochodowa zabytkowa jednorzędowa (2 litery, 2 cyfry, 1 litera)

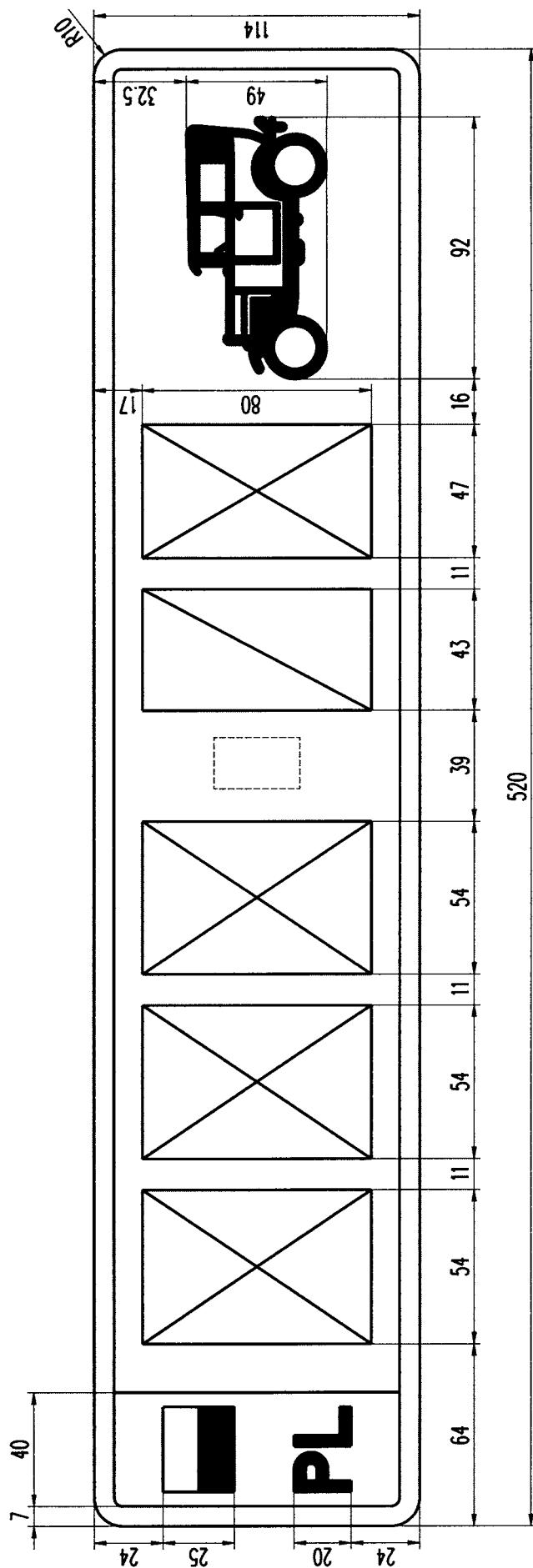

Rysunek 51. Tablica samochodowa zabytkowa jednorzędowa (3 litery, 1 cyfra, 1 litera)

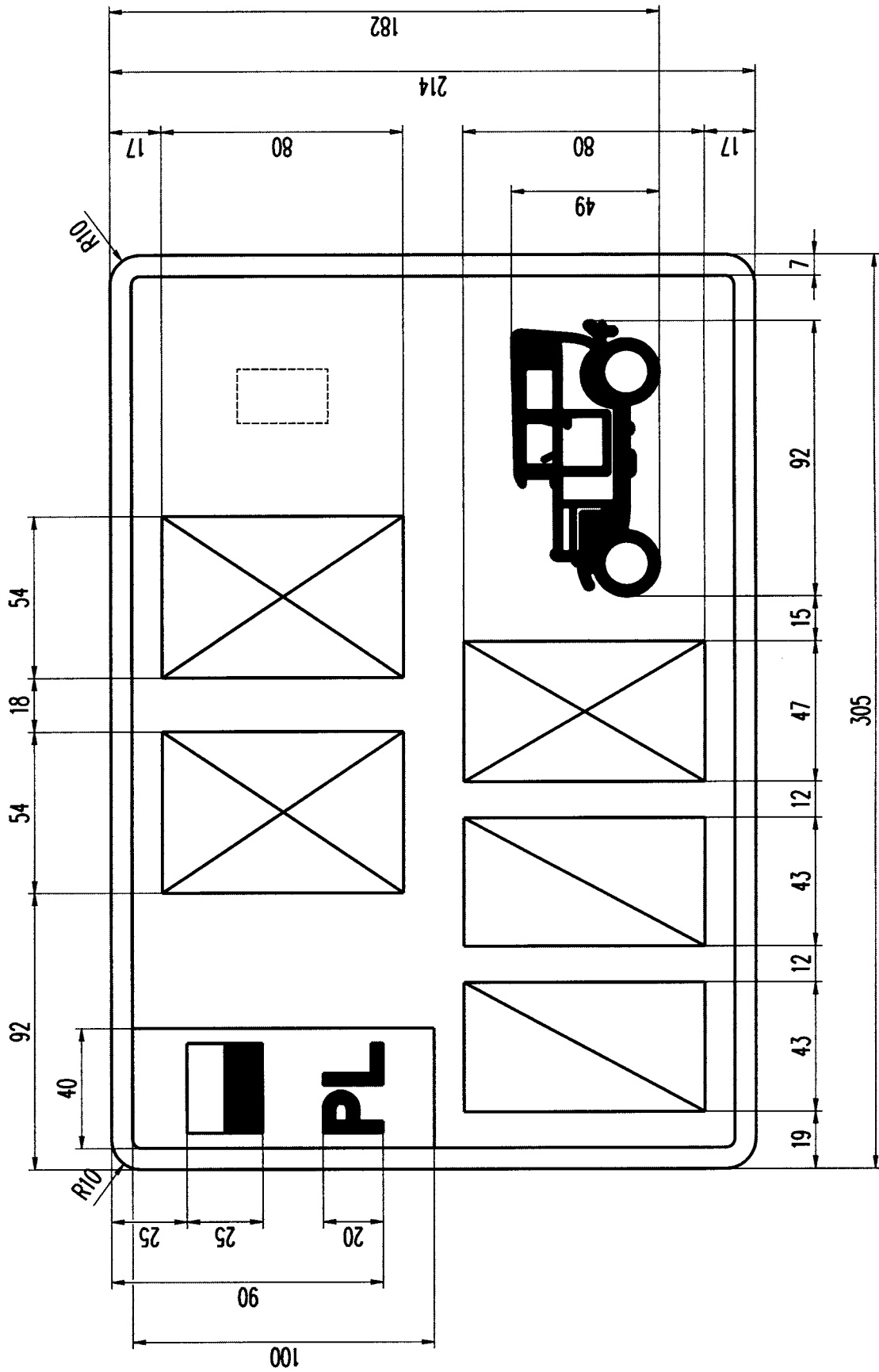

Rysunek 52. Tablica samochodowa zabytkowa dwurzędowa (2 litery, 2 cyfry, 1 litera)

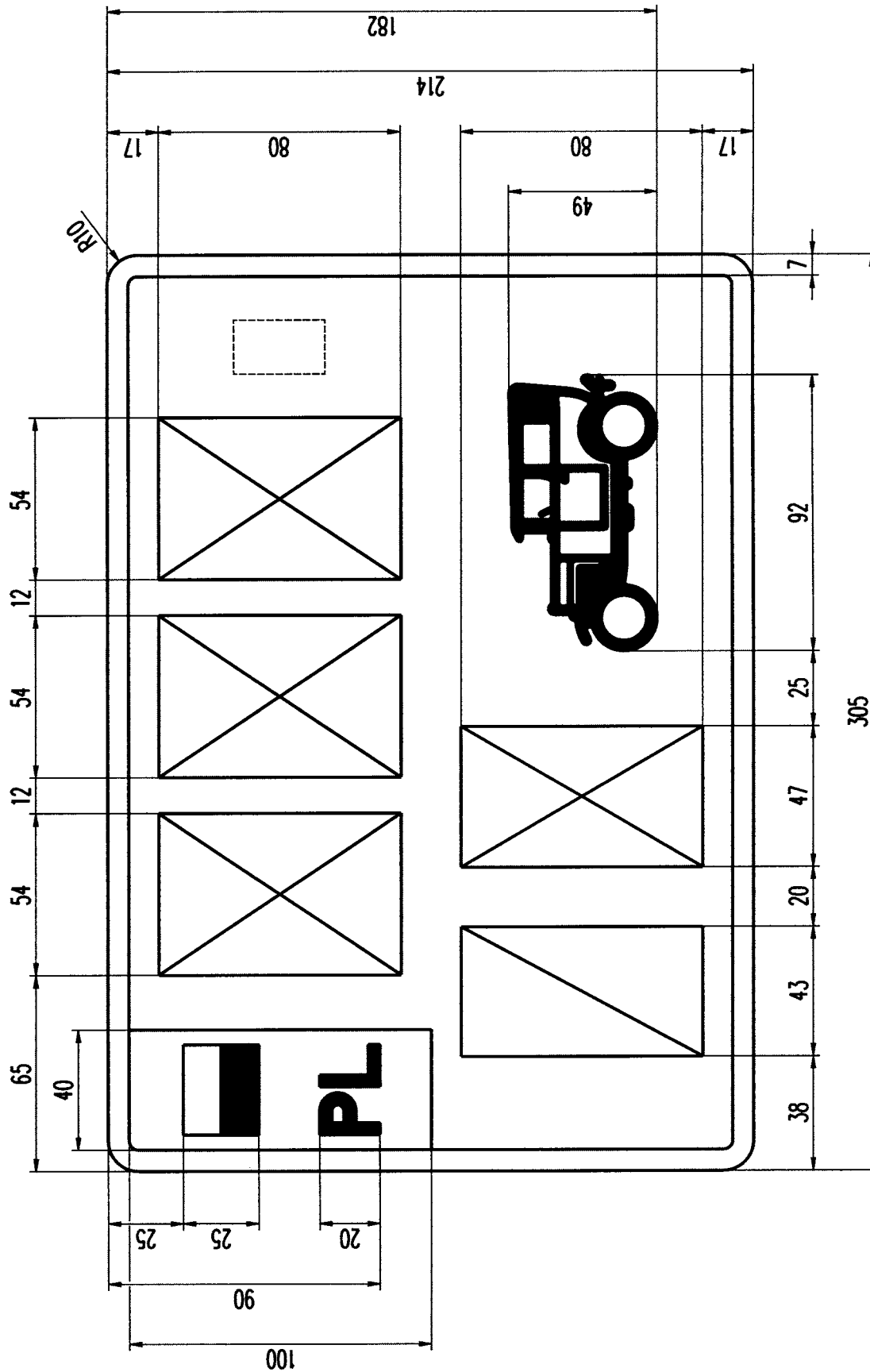

Rysunek 53. Tablica samochodowa zabytkowa dwurzędowa (3 litery, 1 cyfra, 1 litera)

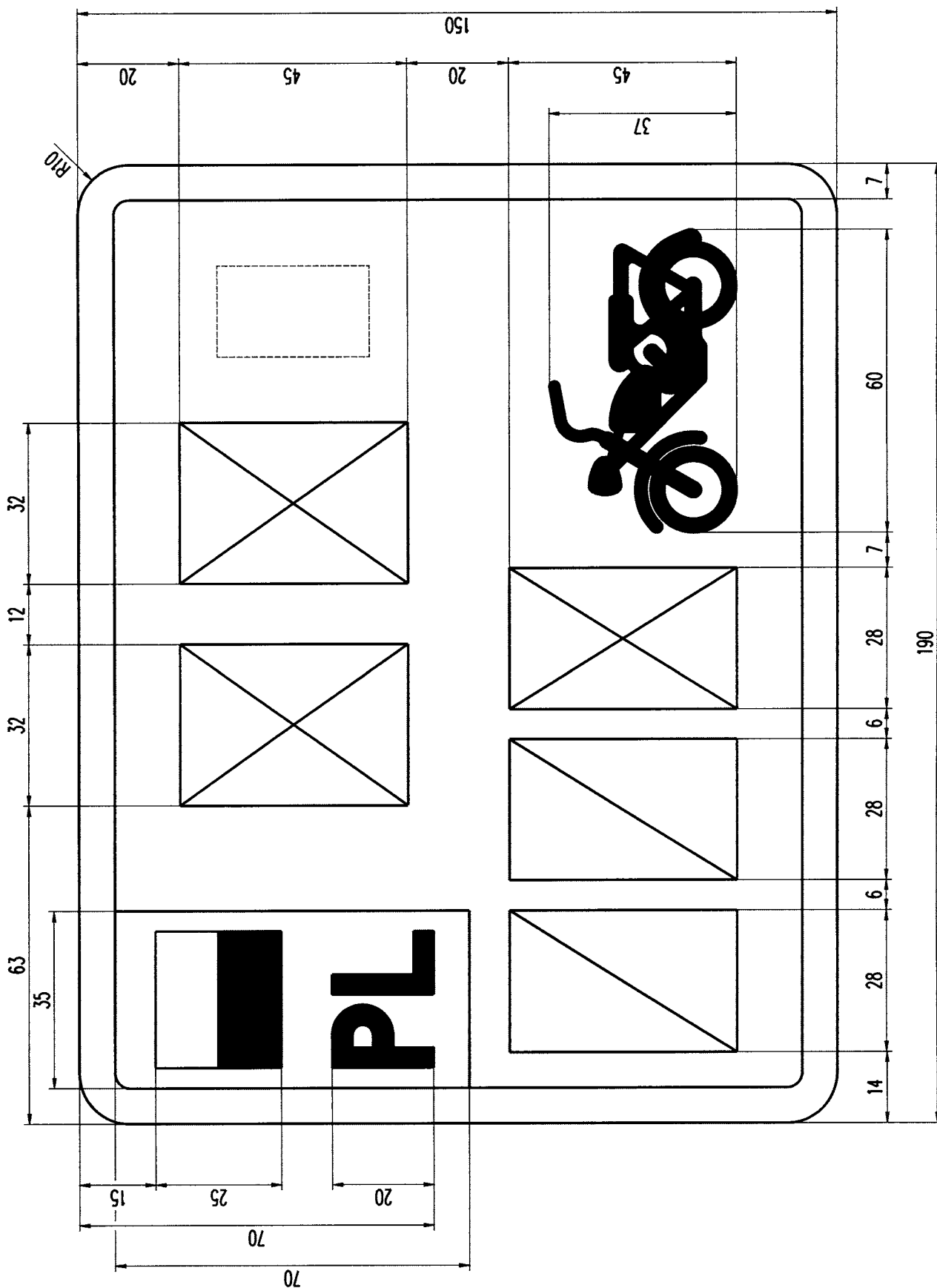

Rysunek 54. Tablica motocyklowa zabytkowa (2 litery, 2 cyfry, 1 litera)

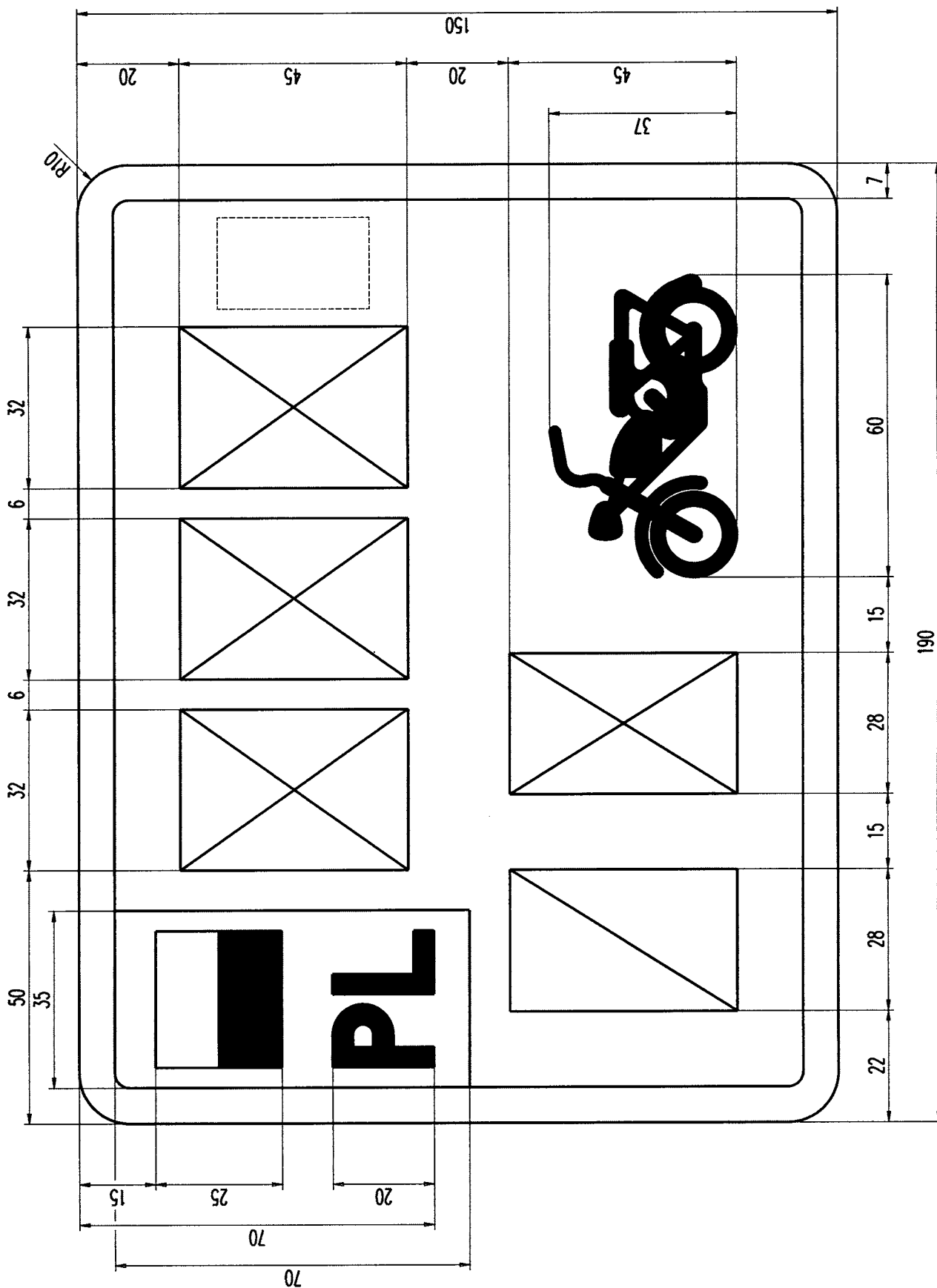

Rysunek 55. Tablica motocyklowa zabytkowa (3 litery, 1 cyfra, 1 litera)

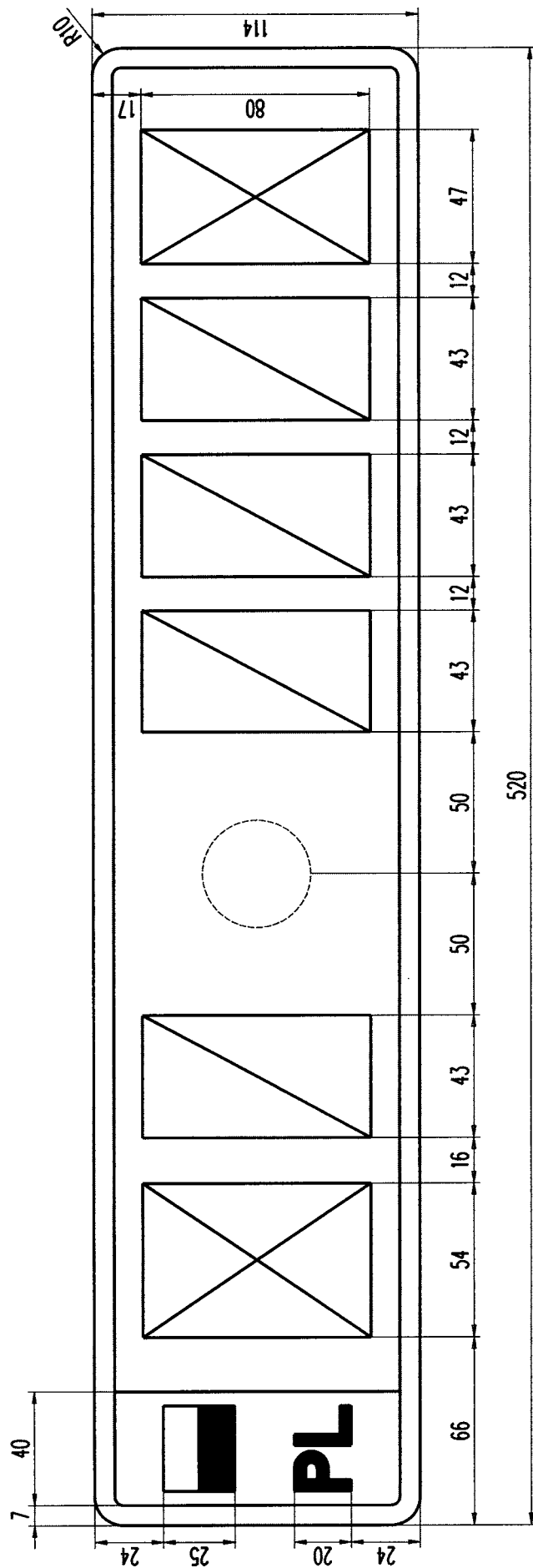

Rysunek 57. Tablica samochodowa tymczasowa jednorzędowa (1 litera, 1 cyfra, 3 cyfry, 1 litera)

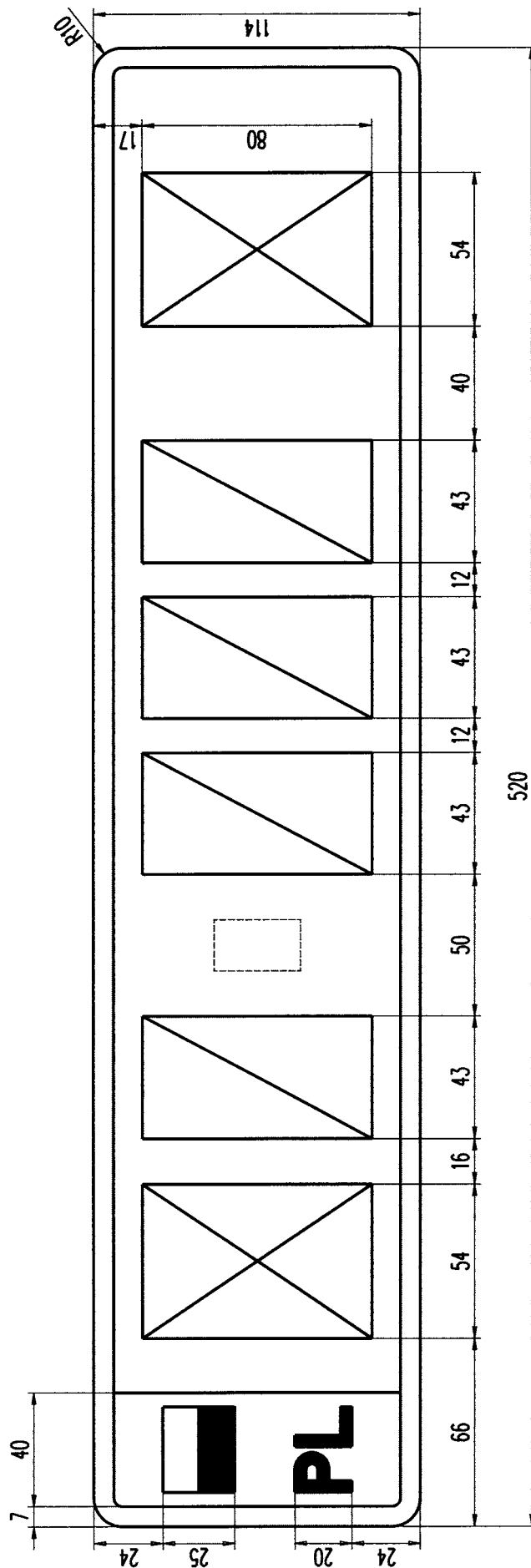

Rysunek 58. Tablica samochodowa tymczasowa jednorzędowa badawcza

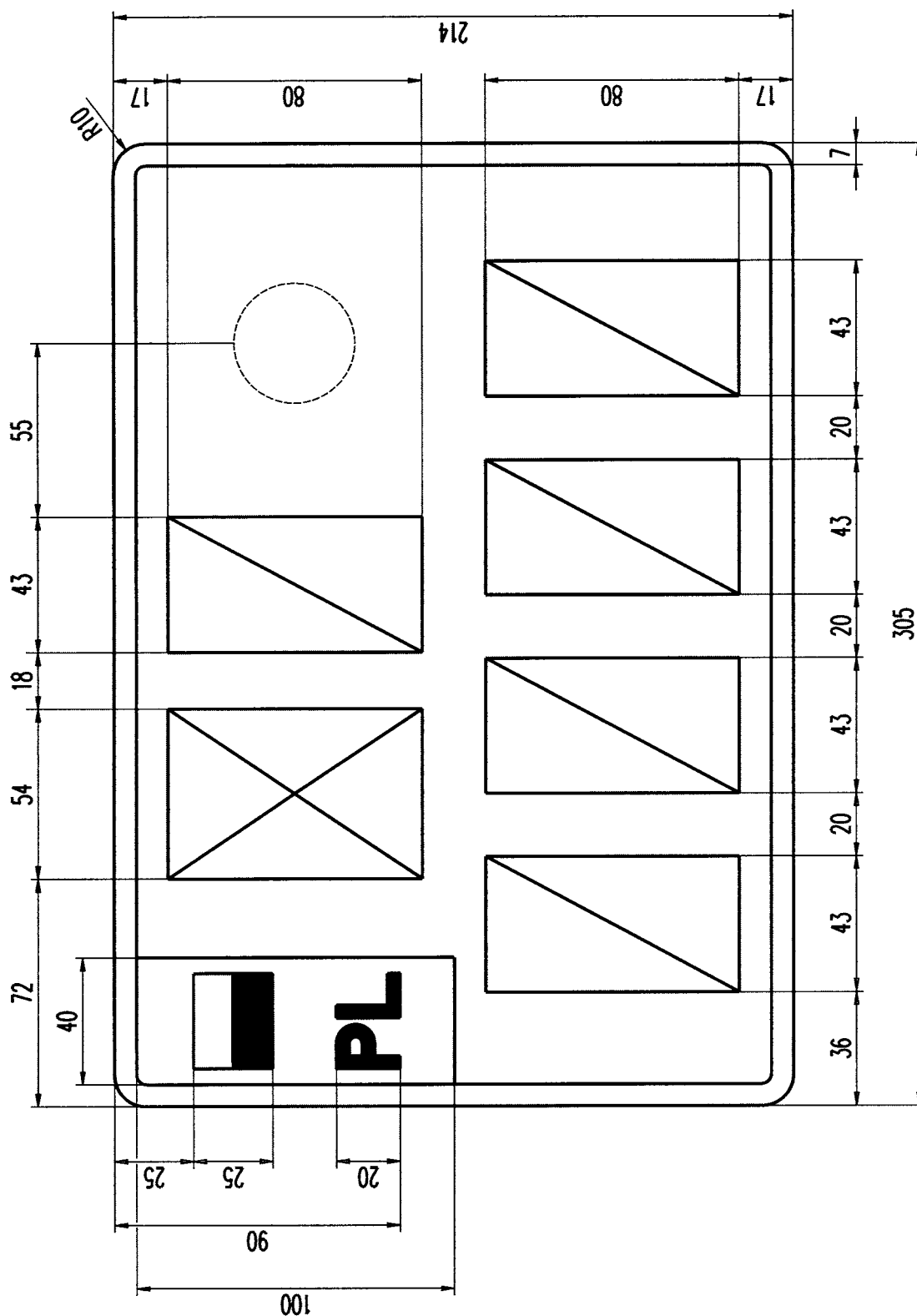

Rysunek 59. Tablica samochodowa tymczasowa dwurzędowa (1 litera, 1 cyfra, 4 cyfry)

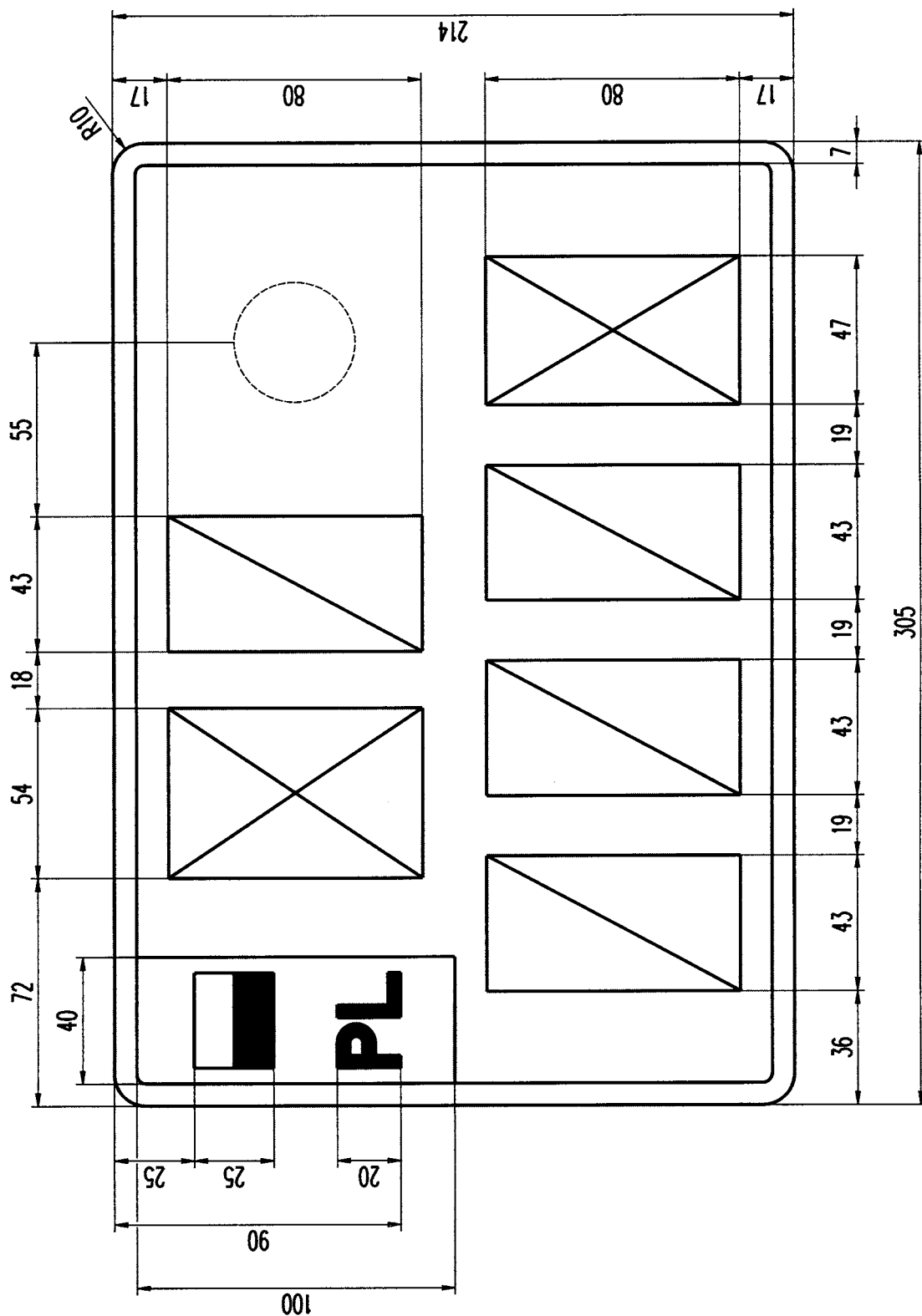

Rysunek 60. Tablica samochodowa tymczasowa dwurzędowa (1 litera, 1 cyfra, 3 cyfry, 1 litera)

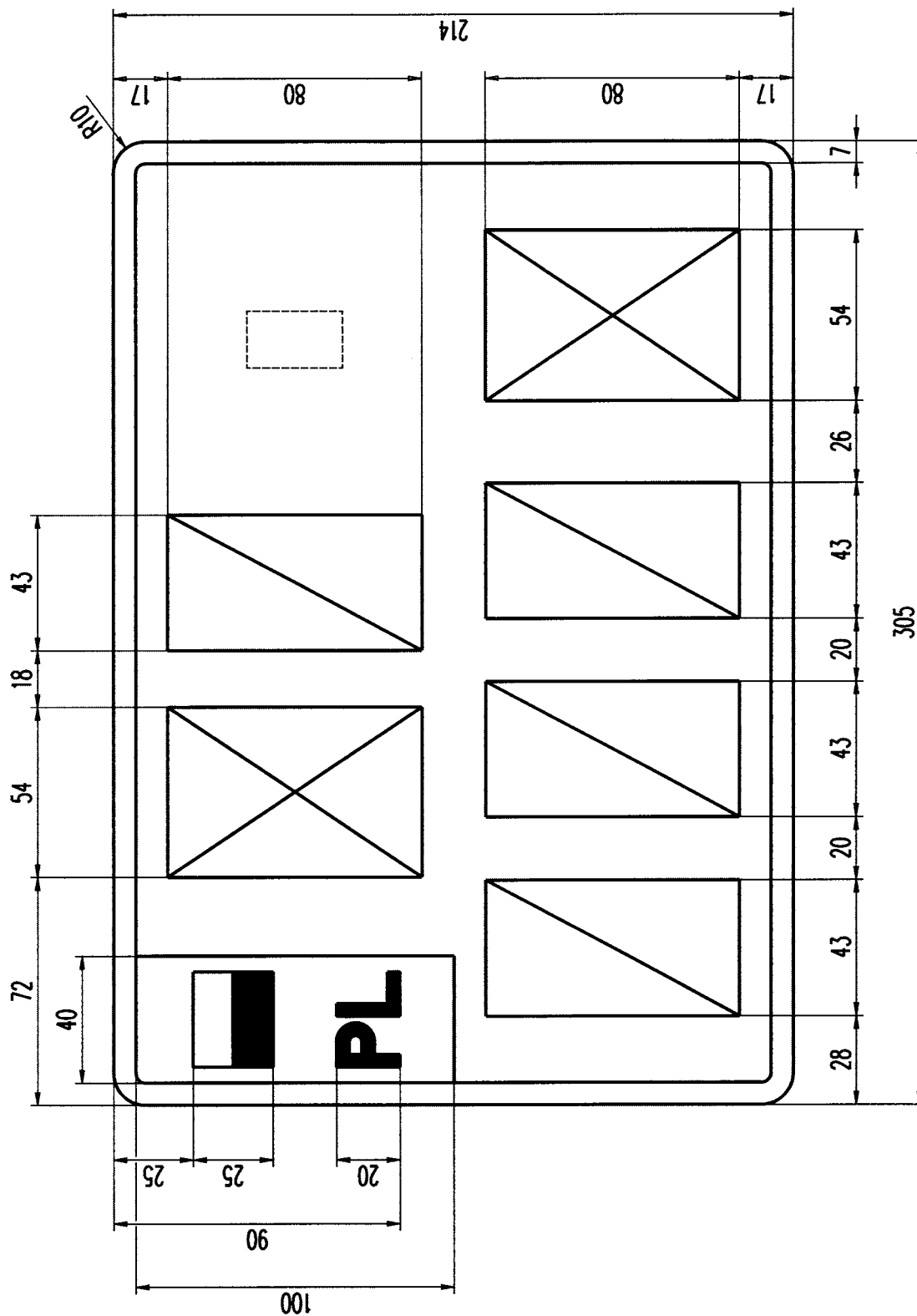

Rysunek 61. Tablica samochodowa tymczasowa dwurzędowa badawcza

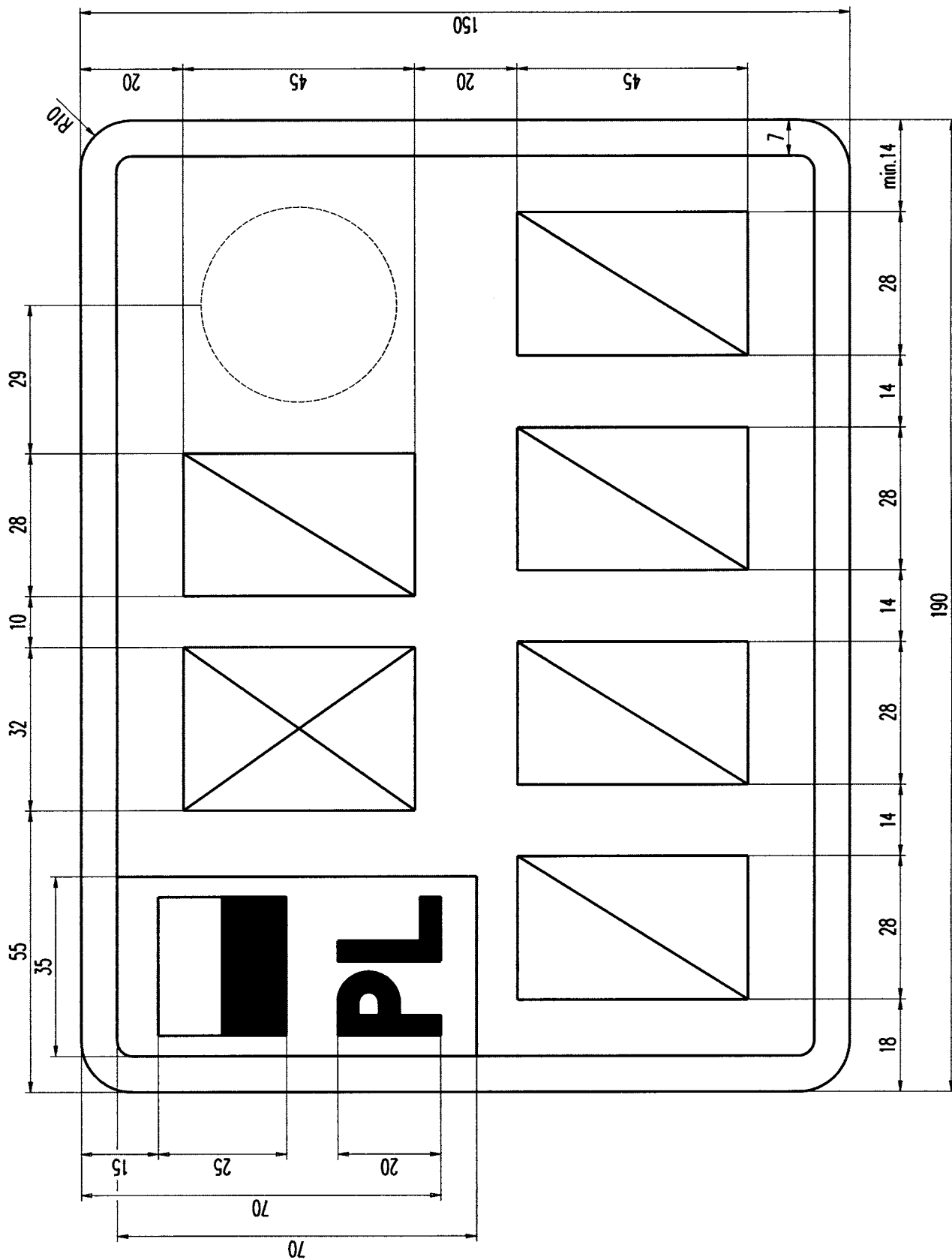

Rysunek 62. Tablica motocyklowa tymczasowa (1 litera, 1 cyfra, 4 cyfry)

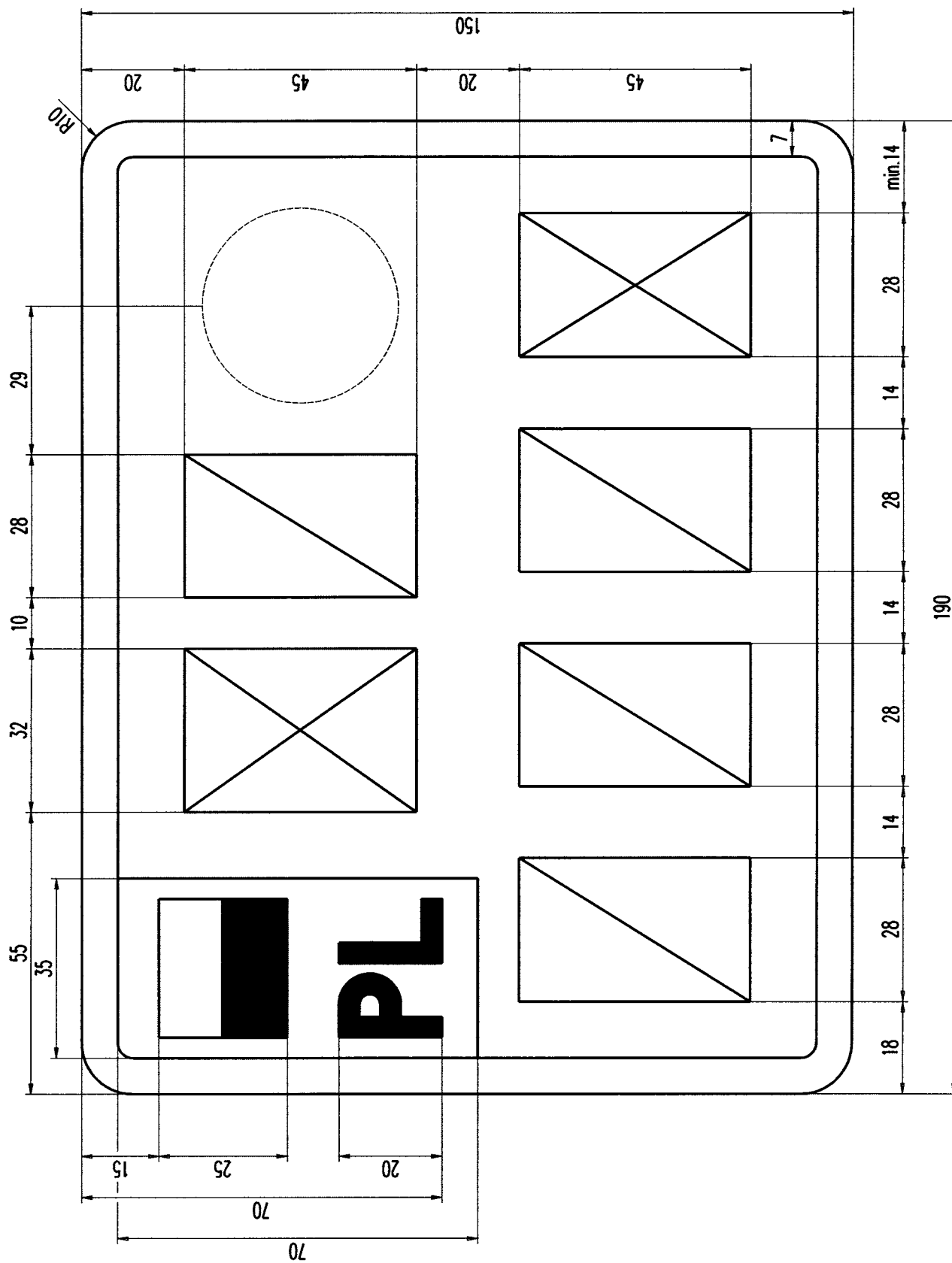

Rysunek 63. Tablica motocyklowa tymczasowa (1 litera, 1 cyfra, 3 cyfry, 1 litera)

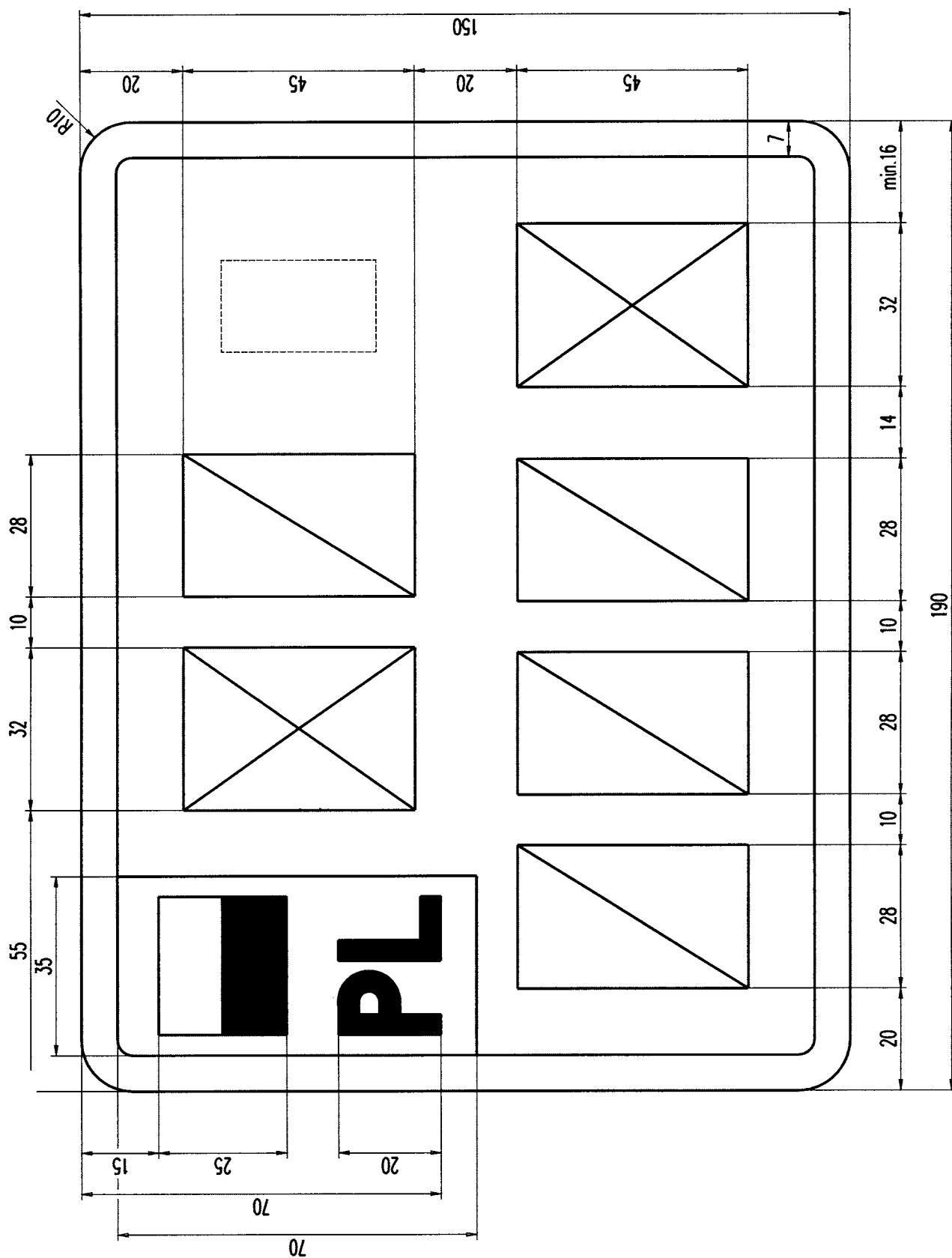

Rysunek 64. Tablica motocyklowa tymczasowa badawcza

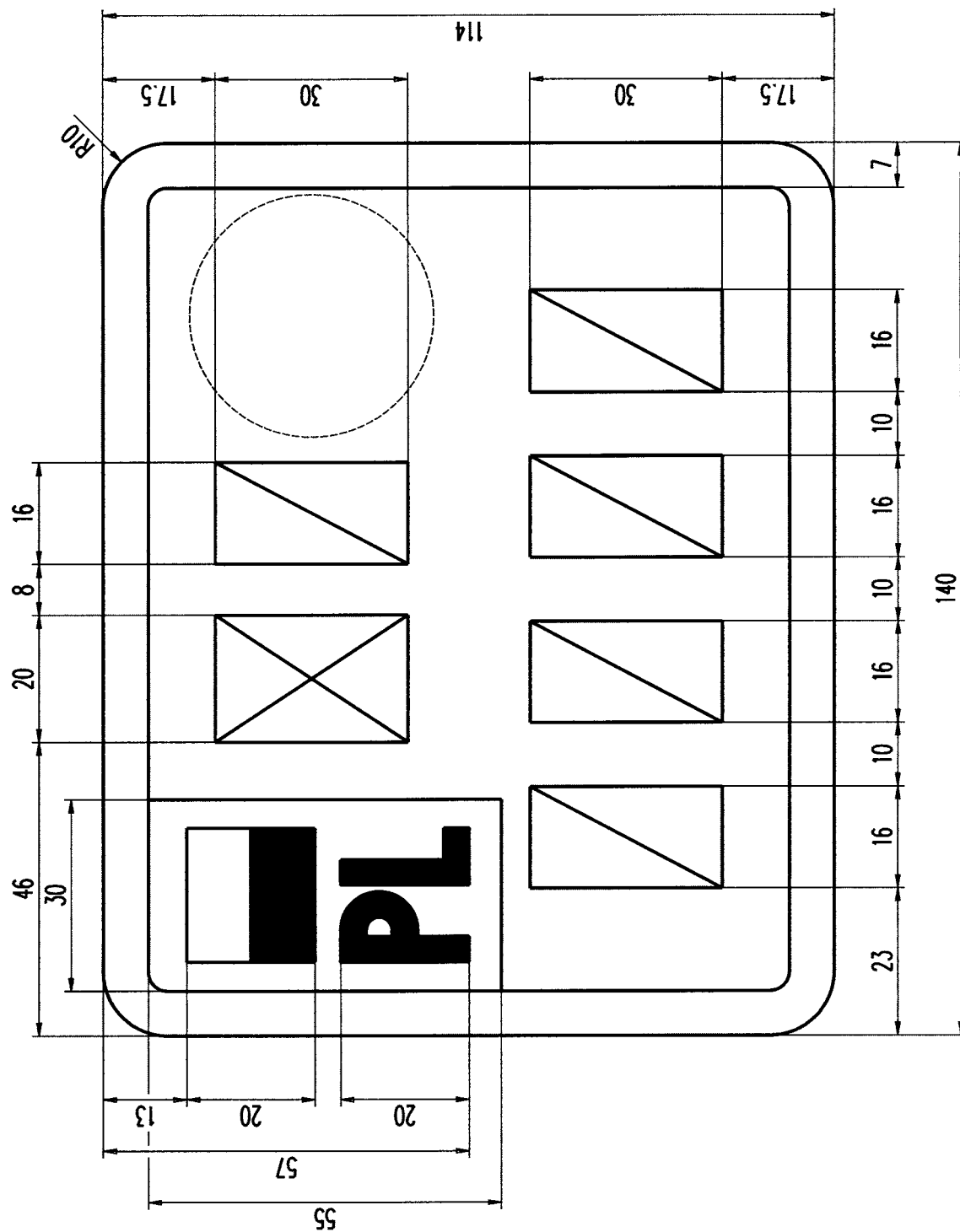

Rysunek 65. Tablica motorowerowa tymczasowa (1 litera, 1 cyfra, 4 cyfry)

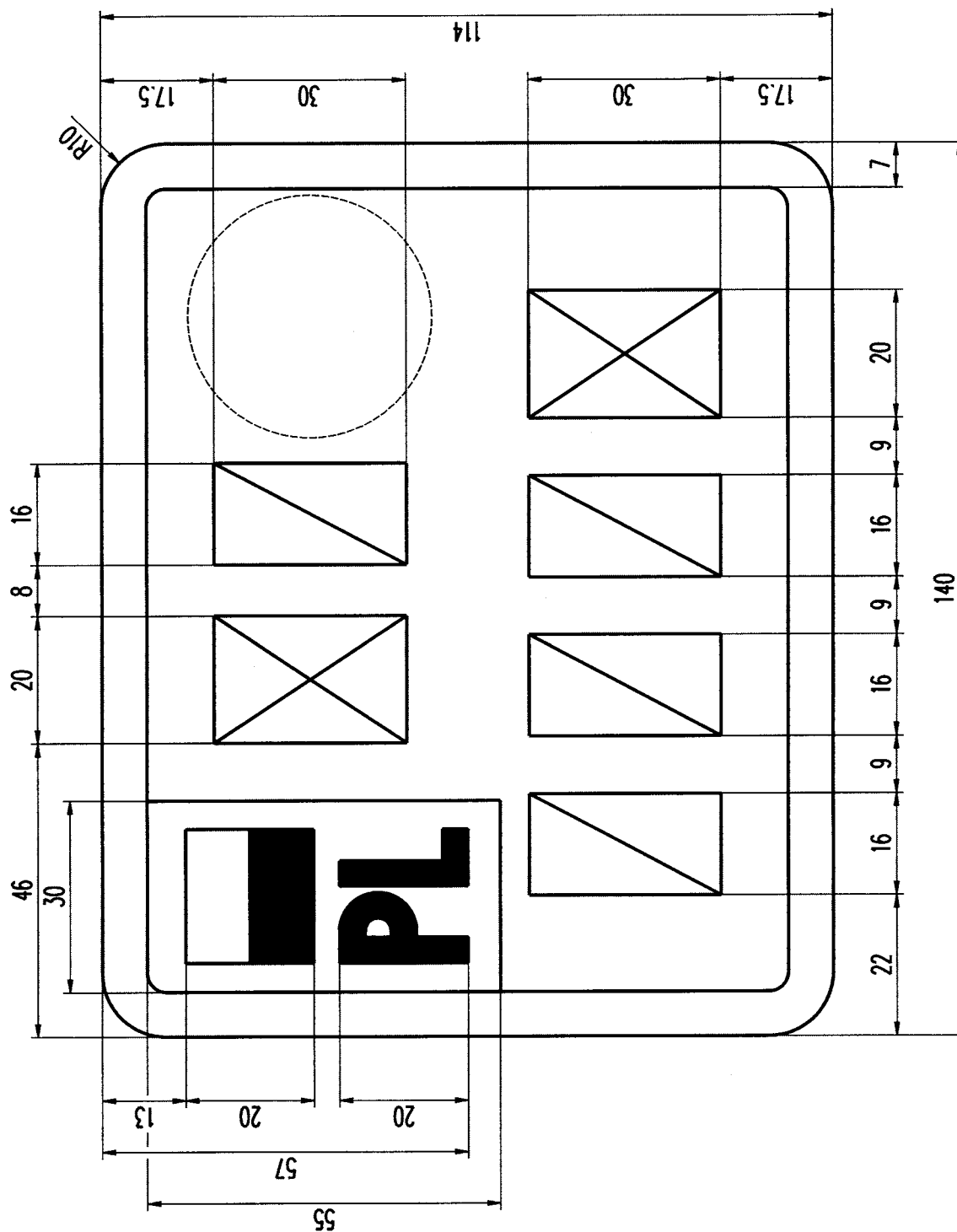

Rysunek 66. Tablica motorowerowa tymczasowa (1 litera, 1 cyfra, 3 cyfry, 1 litera)

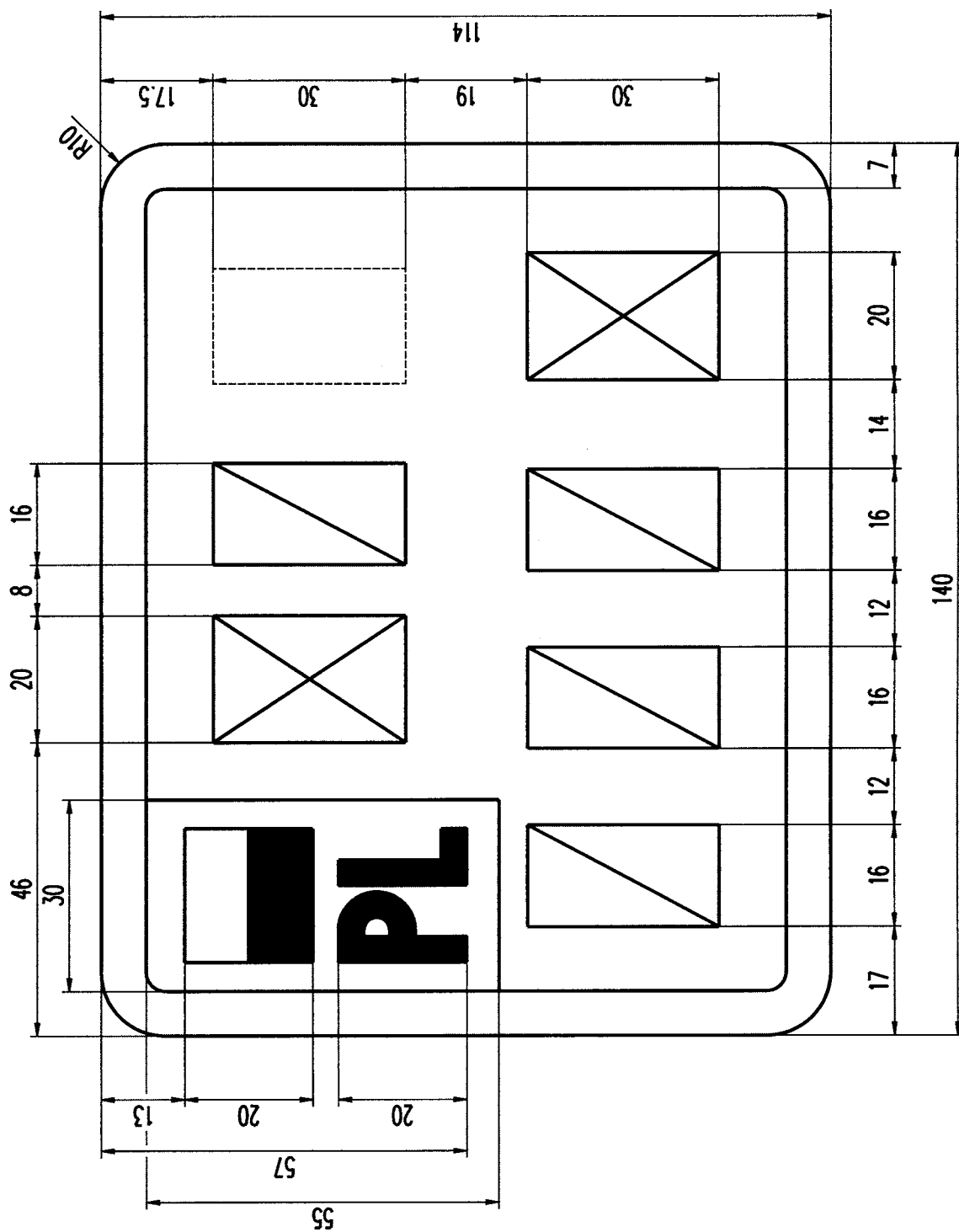

Rysunek 67. Tablica motorowerowa tymczasowa badawcza

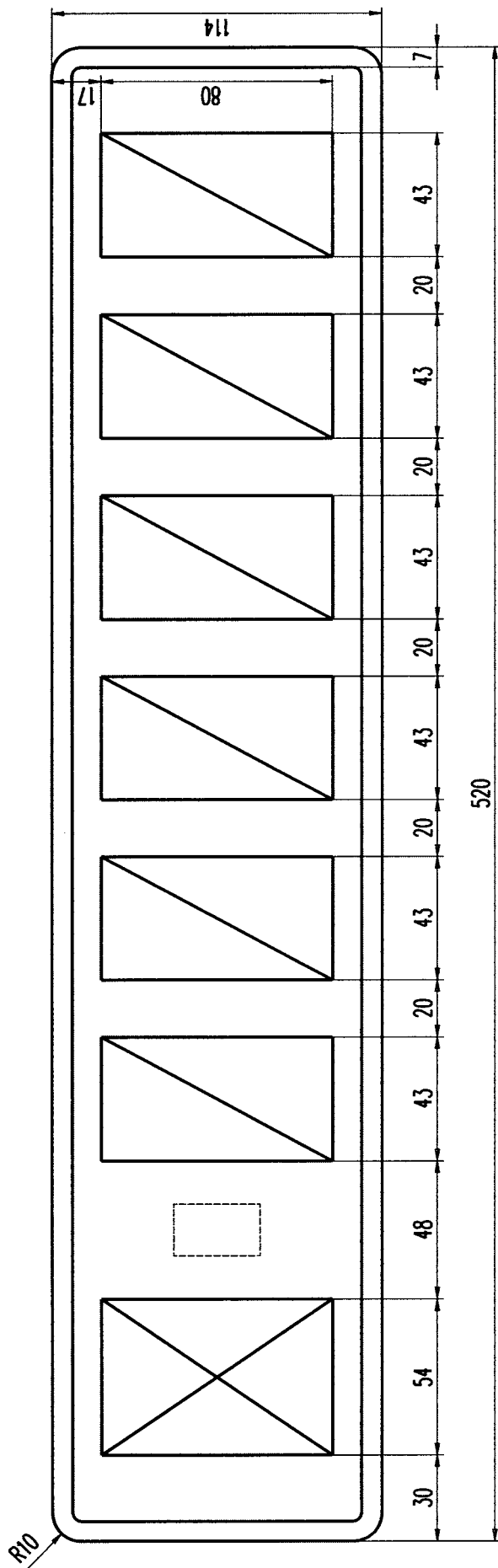

Rysunek 68. Tablica samochodowa dyplomatyczna jednorzędowa

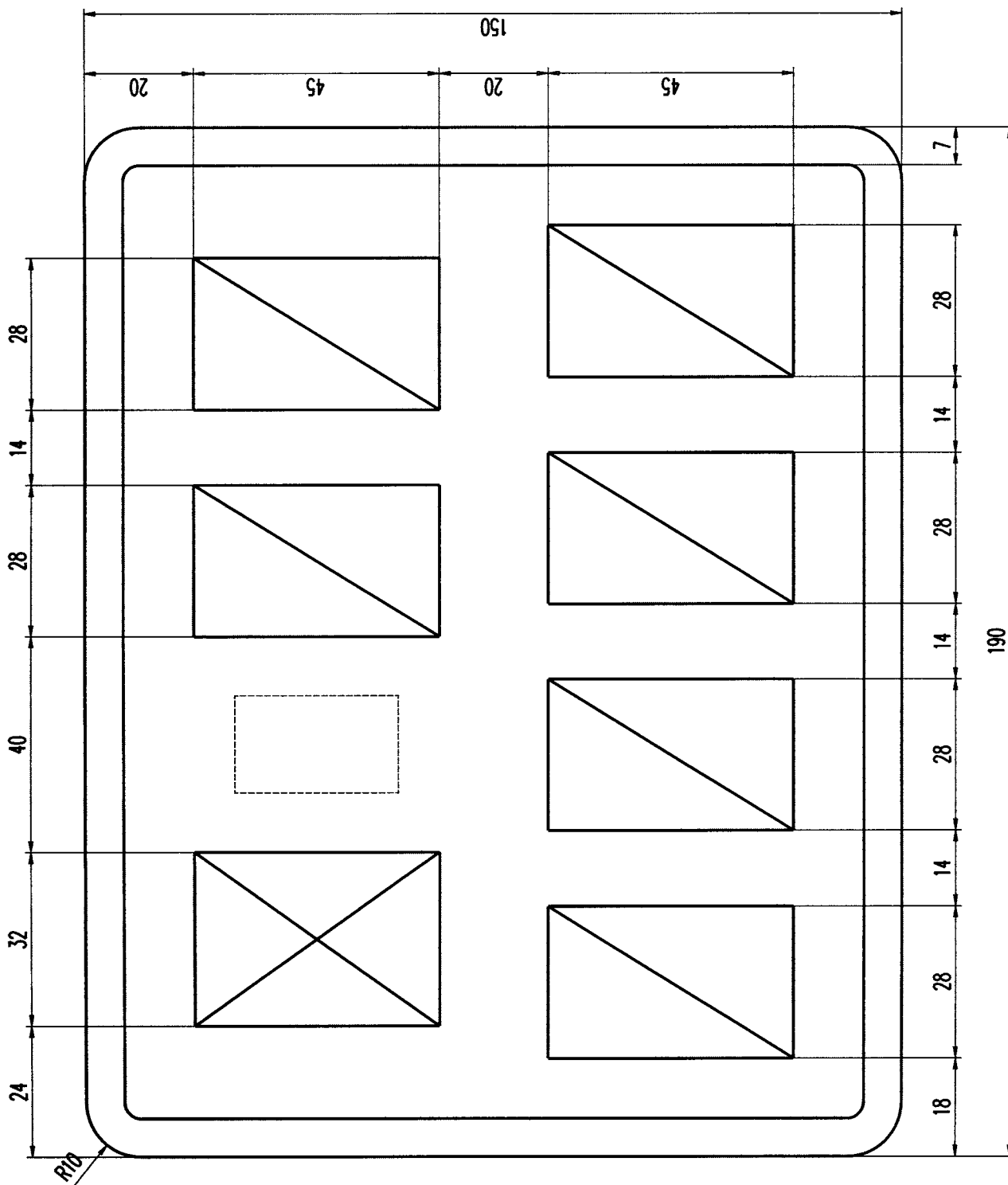

Rysunek 70. Tablica motocyklowa dyplomatyczna

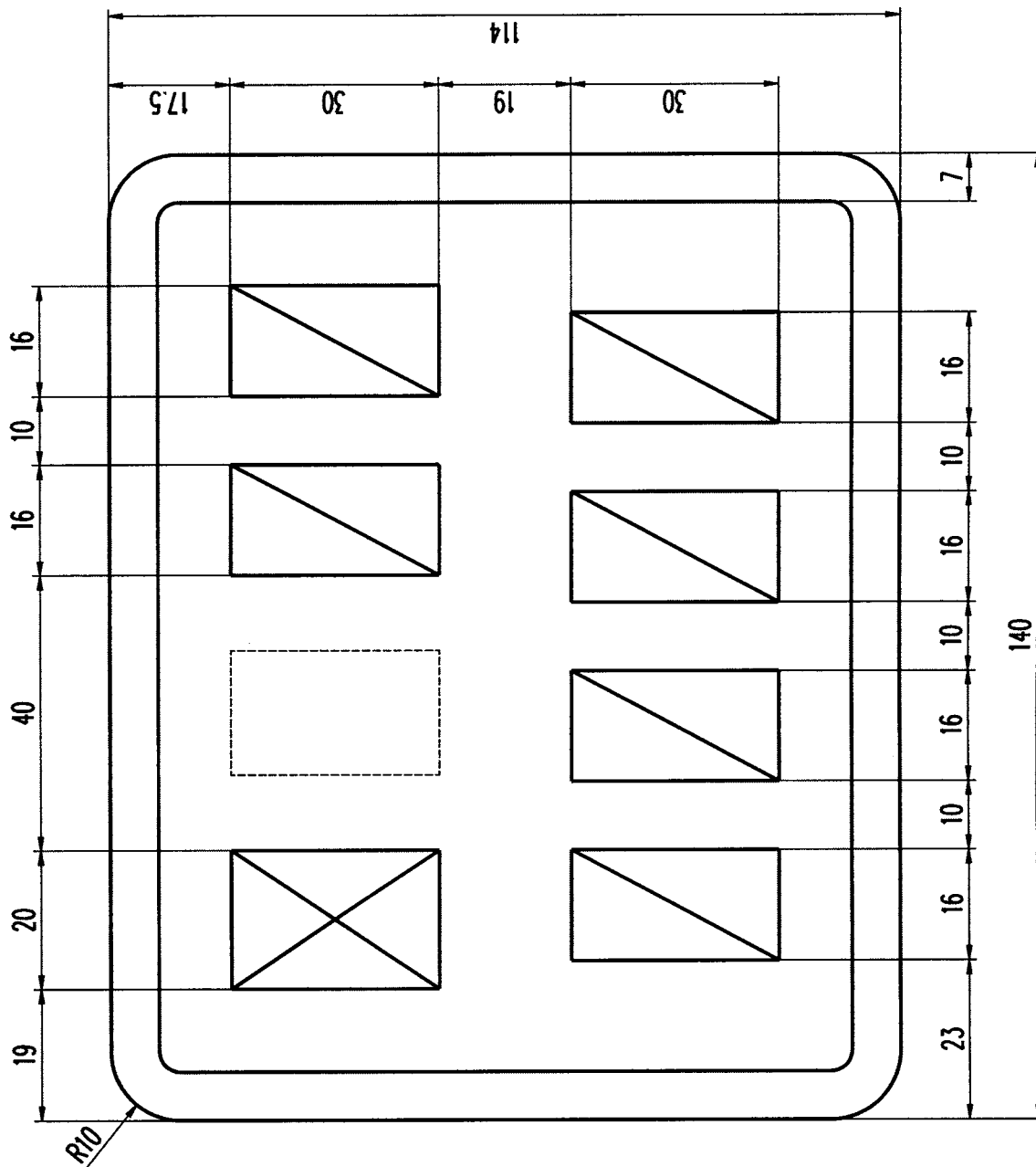

Rysunek 71. Tablica motorowerowa dyplomatyczna

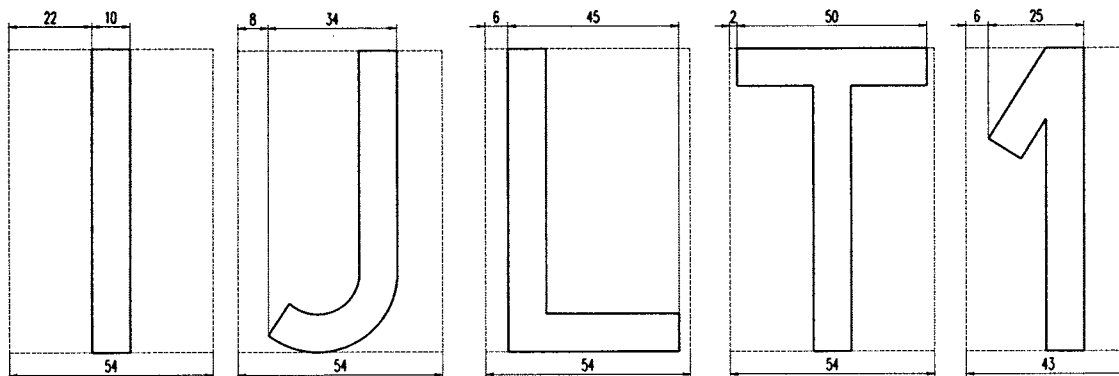

Prostokąty zastępcze opisane na literach i cyfrach w tablicach samochodowych

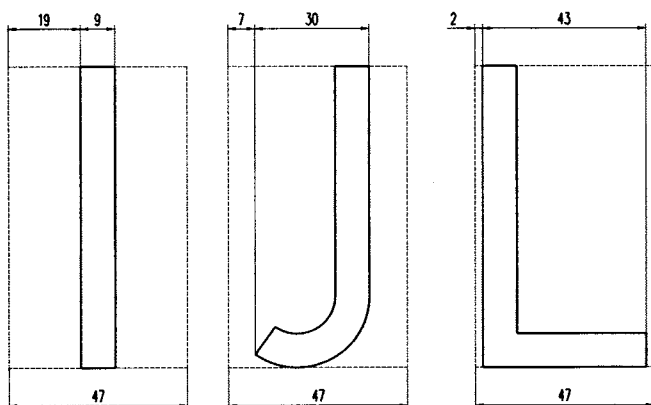

Prostokąty zastępcze opisane na zwężonych literach w tablicach samochodowych

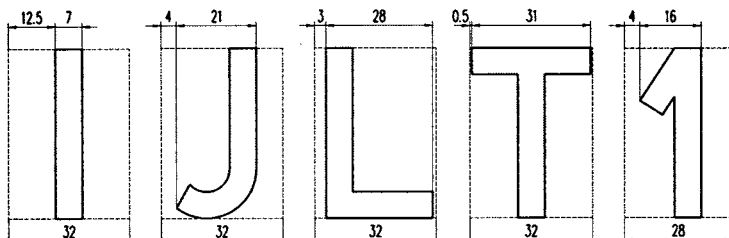

Prostokąty zastępcze opisane na literach i cyfrach w tablicach motocyklowych

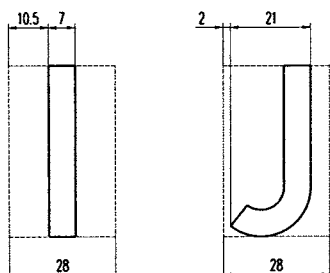

Prostokąty zastępcze opisane na zwężonych literach w tablicach motocyklowych

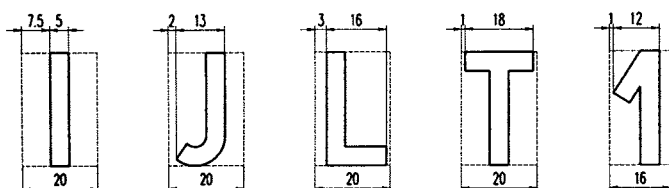

Prostokąty zastępcze opisane na literach i cyfrach w tablicach motorowerowych

Rysunek 72. Prostokąty zastępcze

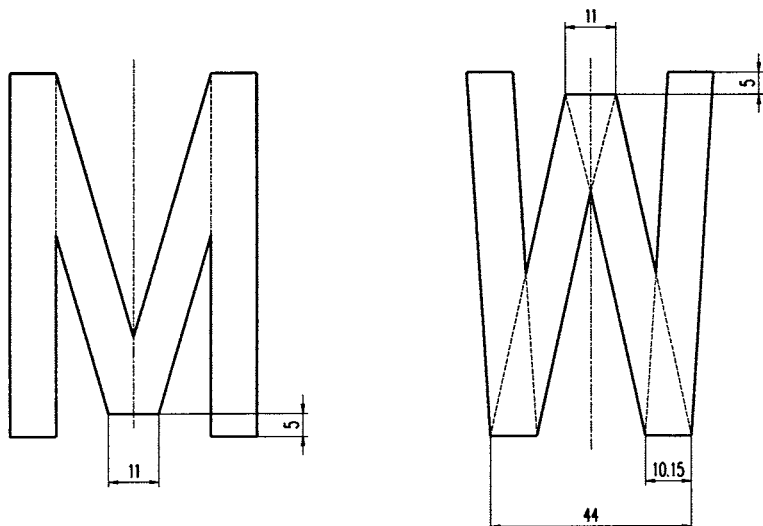

Do tablic samochodowych:
 Wymiary: Wysokość - 80 mm,
 Szerokość - 54 mm,
 Szerokość pokrycia barwnego
 znaku - 10 mm

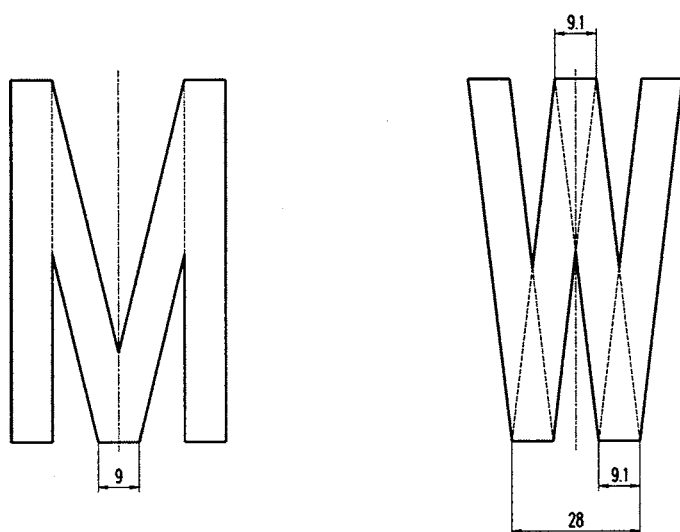

Zwężonych liter do tablic samochodowych:
 Wymiary: Wysokość - 80 mm,
 Szerokość - 47 mm,
 Szerokość pokrycia barwnego
 znaku - 9 mm

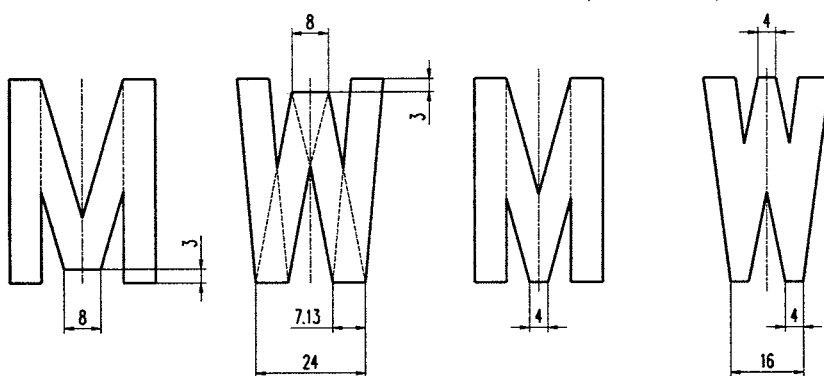

Do tablic motocyklowych:
 Wymiary: Wysokość - 45 mm,
 Szerokość - 32 mm,
 Szerokość pokrycia barwnego
 znaku - 7 mm

Zwężonych liter do tablic motocyklowych:
 Wymiary: Wysokość - 45 mm,
 Szerokość - 28 mm,
 Szerokość pokrycia barwnego
 znaku - 7 mm



Do tablic motorowerowych:
 Wymiary: Wysokość - 30 mm,
 Szerokość - 20 mm,
 Szerokość pokrycia barwnego
 znaku - 5 mm

Rysunek 73. Wzory zastępcze liter M i W do tablic rejestracyjnych

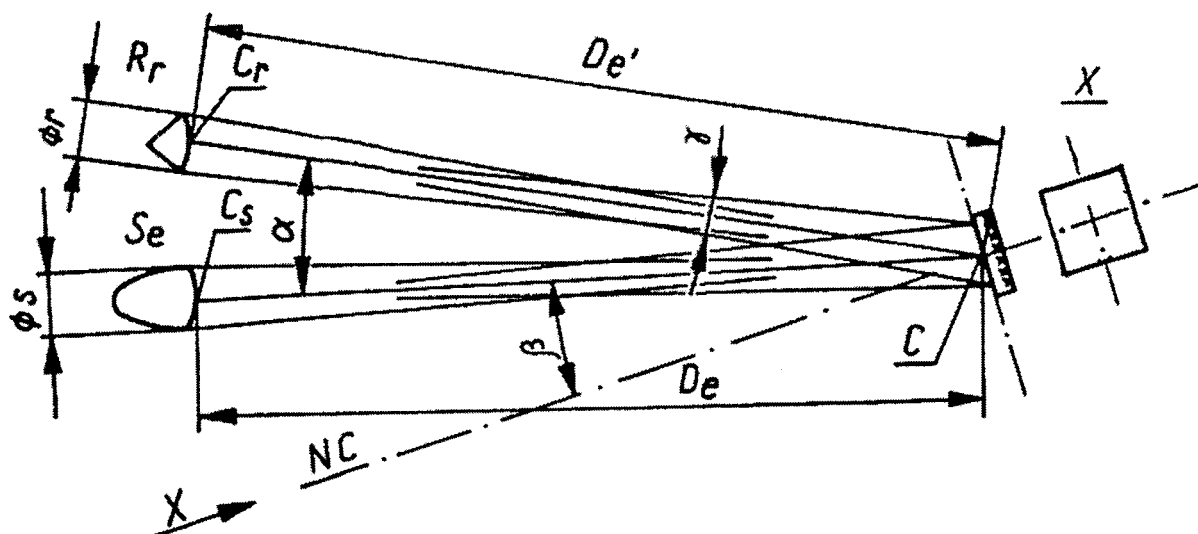

Rysunek 74. Schemat pomiaru współczynnika odbicia

Opis: C - środek odniesienia, NC - oś odniesienia, R_r - odbiornik (obserwator lub urządzenie pomiarowe), C_r - środek odbiornika, ϕ_r - średnica odbiornika, S_e - źródło światła, C_s - środek źródła światła, ϕ_s - średnica źródła światła, D_e - odległość od środka C_s do środka C, D_e' - odległość od środka C_r do środka C, α - kąt obserwacji, β - kąt oświetlenia, γ - rozwartość katowa próbki.

- 2) w przypadku gdy numer nadaje organ rejestrujący, jest to ciąg znaków nadany zgodnie z zasadami określonymi w § 2 ust. 2,
- 3) powinien być trwale umieszczony na podstawowym elemencie konstrukcyjnym silnika w miejscu widocznym do odczytania,
- 4) powinien zawierać się w jednym wierszu, wyjątkowo, z przyczyn technicznych w przypadku określonym w pkt 3, może zawierać się w dwóch wierszach.

§ 4. Organ rejestrujący, zamieszczając w dowodzie rejestracyjnym pojazdu nadany przez producenta numer silnika, stosuje ostatnich 7 znaków z faktycznie umieszczonego w polu numerowym oznaczenia silnika. Jeżeli producent silnika stosuje jako oznaczenie silnika kombinację znaków w ilości większej niż 7 znaków, organ rejestrujący, zamieszczając numer silnika w dowodzie rejestracyjnym, poprzedza go symbolem „←”.

Jeżeli producent silnika stosuje jako numer silnika kombinację znaków w ilości mniejszej niż 7 znaków, organ rejestrujący, zamieszczając numer silnika w dowodzie rejestracyjnym, poprzedza go zamieszczeniem symbolu „→”. Zamieszczone w dowodzie rejestracyjnym symbole „←, →” informują na potrzeby identyfikacji silnika w czasie badania technicznego lub kontroli ruchu drogowego, że dowód rejestracyjny nie zawiera pełnego numeru silnika umieszczonego na silniku w polu numerowym lub producent stosuje oznaczenie silnika o ilości mniejszej niż 7 znaków.

§ 5. Dla znaków określonych w numerach, o których mowa w § 1—3, powinny być stosowane wielkie litery alfabetu łacińskiego i cyfry arabskie. Minimalna wysokość liter i cyfr numerów powinna wynosić 7 mm, a w przypadku motocykli i motorowerów — 4 mm. W numerze VIN zabrania się stosowania liter: I, O oraz Q, myślnika, gwiazdki (*) oraz innych znaków specjalnych omówionych w § 1 pkt 3.

INNE OZNACZENIA POJAZDÓW

1. Tarcza wskazująca indywidualną dopuszczalną prędkość pojazdu ustaloną przez organ rejestrujący pojazd

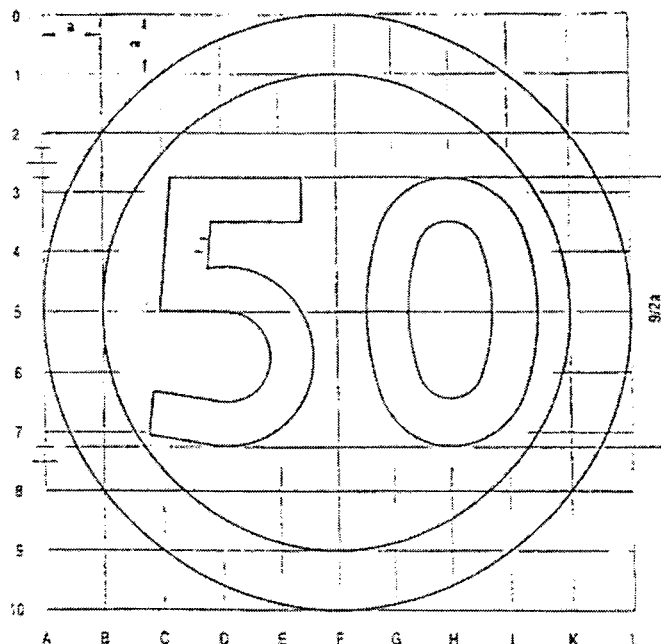

Opis: $a = 20$ mm, barwa tła — biała odblaskowa, barwa cyfr — czarna, barwa obrzeża — czerwona odblaskowa.

2. Tarcza oznaczająca autobus spełniający dodatkowe warunki techniczne, którego dopuszczalna prędkość na autostradzie i drodze ekspresowej wynosi 100 km/h

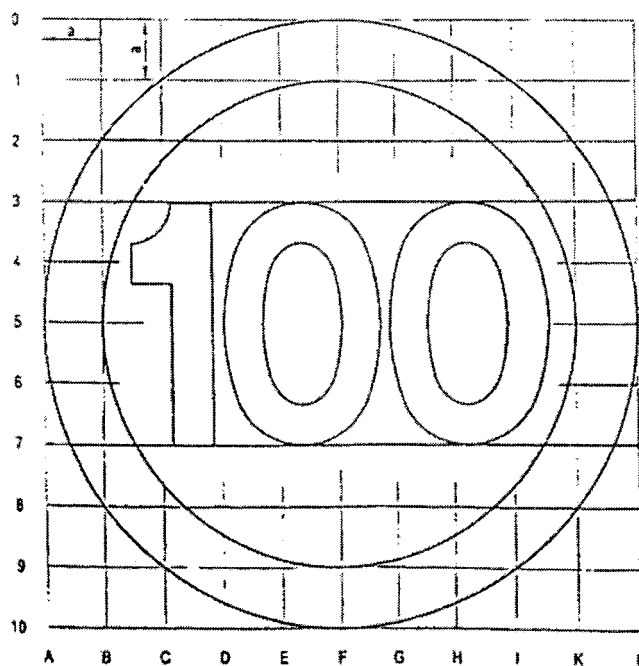

Opis: $a = 20$ mm, barwa tła — biała odblaskowa, barwa cyfr — czarna, barwa obrzeża — czerwona odblaskowa.

3. Wzory cyfr stosowanych na:

- tarczy wskazującej indywidualną prędkość pojazdu ustaloną przez organ rejestrujący pojazd,
- tarczy oznaczającej autobus spełniający dodatkowe warunki techniczne, którego prędkość dopuszczalna na autostradzie i drodze ekspresowej wynosi 100 km/h (stosowane są cyfry „1” i „0”).

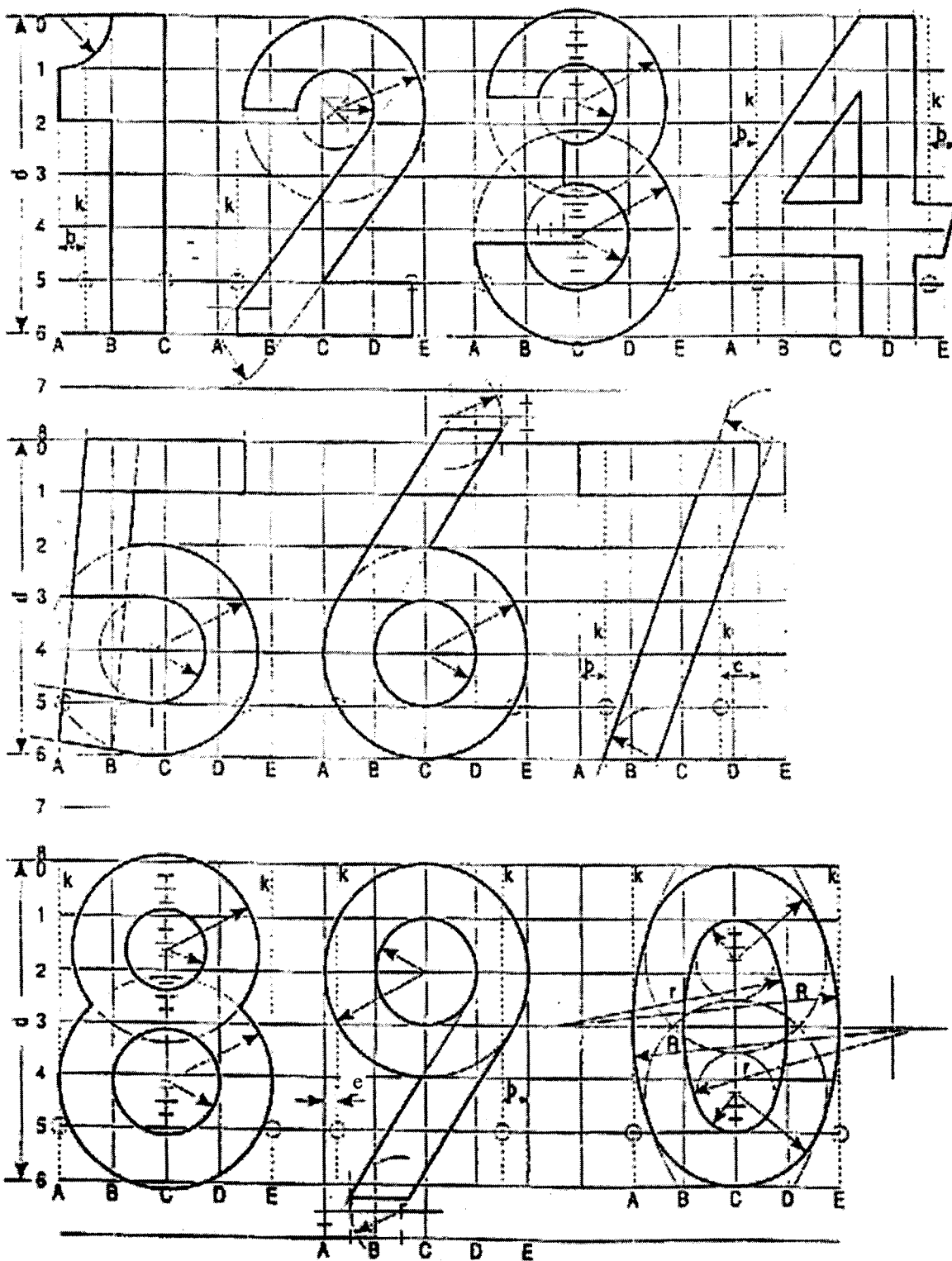

$b = 1/2 \text{ gr}$, $c = 3/4 \text{ gr}$

$e = 1/4 \text{ gr}$, $R = 11/2 \text{ gr}$

$r = 9/2 \text{ gr}$, $\text{gr} = 1/6 \text{ d}$

gr — grubość kreski

7. Tablica do oznaczania pojazdu przewożącego zorganizowaną grupę dzieci i młodzieży w wieku do 18 lat

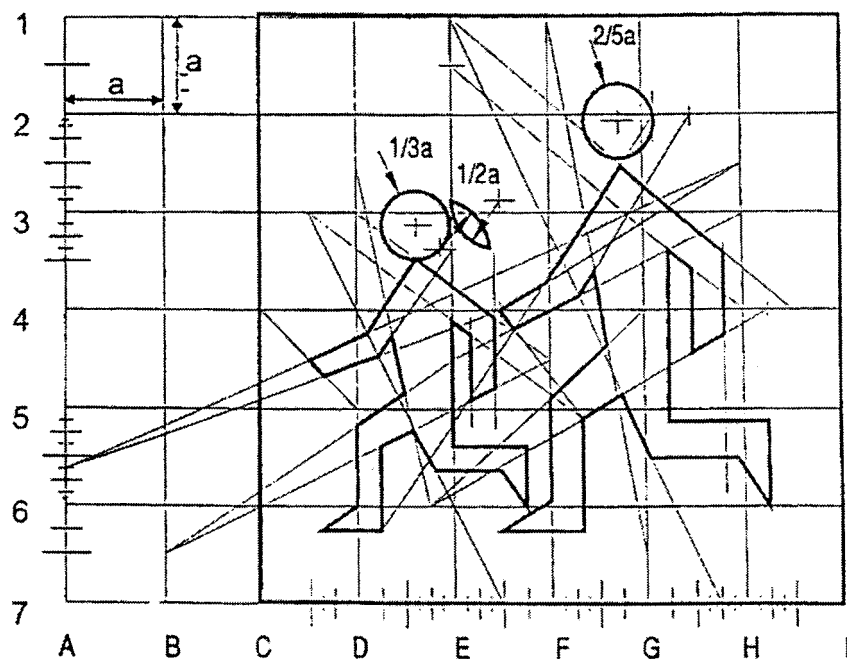

Opis: $a = 50$ mm, barwa tła — żółta, barwa symbolu — czarna.

8. Tablica do oznaczania pojazdu przeznaczonego do nauki jazdy lub przeprowadzania egzaminu państwowego na prawo jazdy

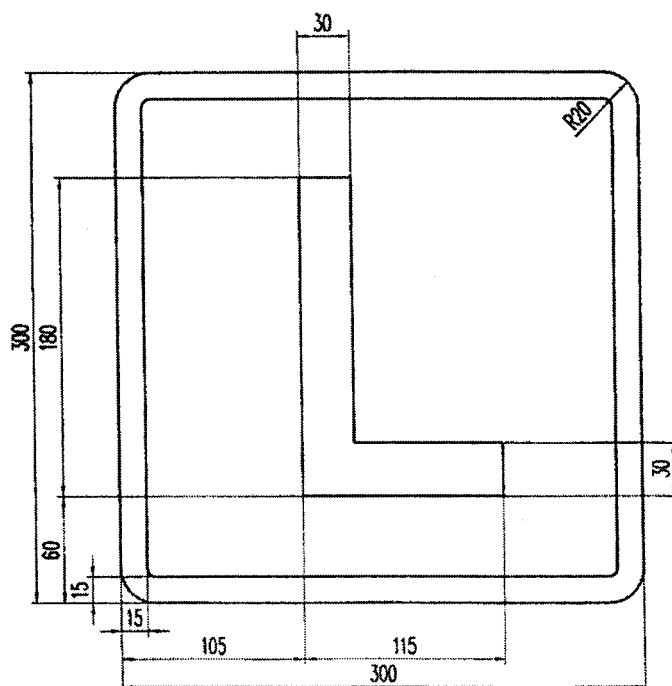

Opis: barwy: tła — niebieska, symbolu — biała, obrzeża — biała.

9. Nalepka do oznaczania pojazdu kierowanego przez osobę niepełnosprawną mającą trudności w poruszaniu się

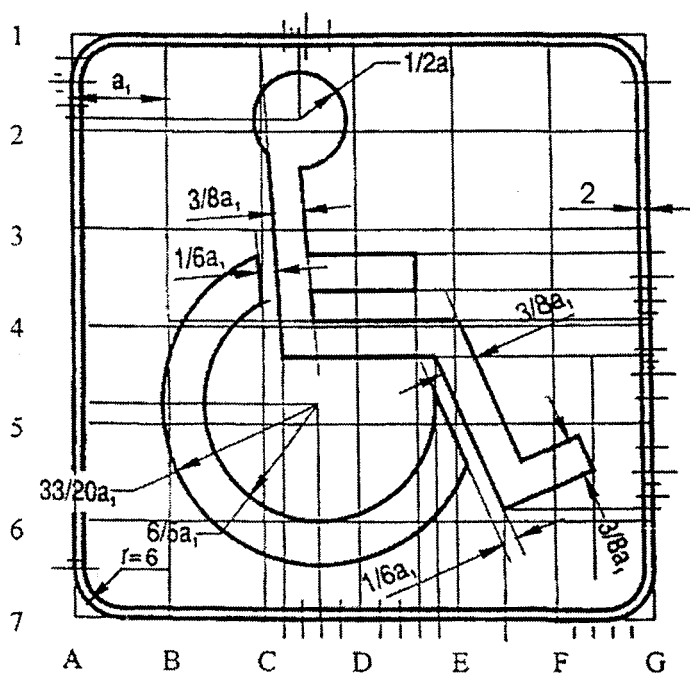

Opis: $a_1 = 12$ mm, barwa tła — biała, barwa symbolu — czarna, barwa obrzeża — czarna.

10. Tablica do oznaczania pojazdów konstrukcyjnie przeznaczonych do przewozu osób niepełnosprawnych

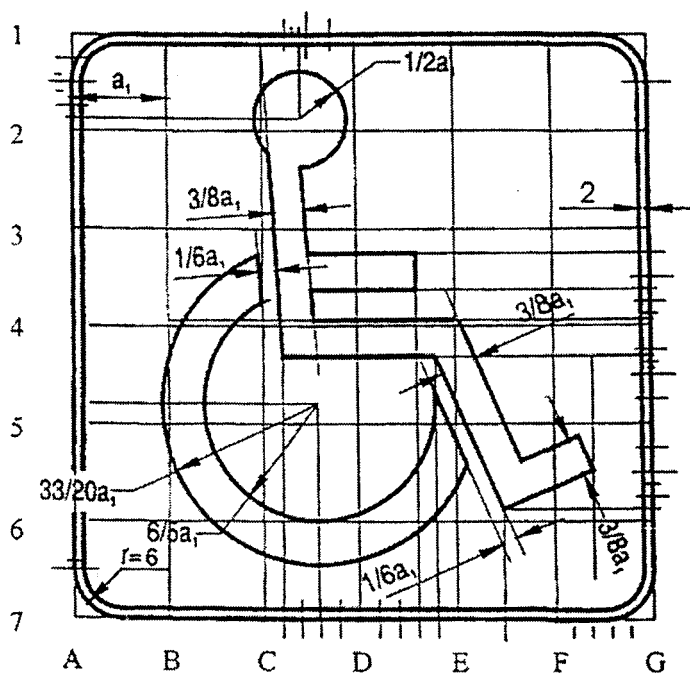

Opis: $a_1 = 50$ mm, barwa tła — niebieska, barwa symbolu — biała, barwa obrzeża — biała.

11. Nalepki do oznaczania autobusów przystosowanych do zasilania gazem

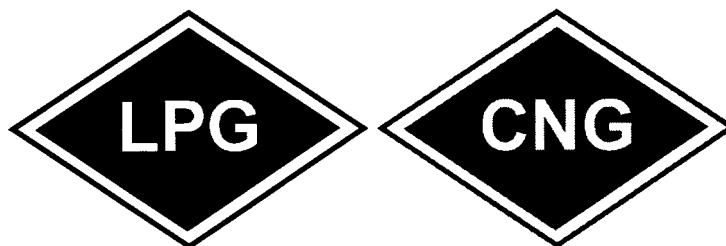

Opis: nalepka z napisem „LPG” służy do oznaczania autobusów zasilanych gazem płynnym, natomiast nalepka z napisem „CNG” służy do oznaczania autobusów zasilanych gazem ziemnym. Napisy „LPG” lub „CNG” powinny być umieszczone na środku nalepki.

Barwy:		Wymiary:	
Tło:	zielona	Szerokość obrzeża:	4÷6 mm
Obrzeża:	biała lub biała odblaskowa	Wysokość liter:	≥25 mm
Litery:	biała lub biała odblaskowa	Grubość liter:	≥4 mm
		Szerokość nalepki:	110÷150 mm
Materiał:	samoprzylepny wodoodporny	Wysokość nalepki:	80÷110 mm

12. Tablice do oznaczania autobusu szkolnego:

Rysunek 1



Opis: wymiary tablicy 500 × 250 mm, wysokość liter 80 mm, grubość czcionki 14 mm, grubość obrzeża 5 mm, barwy: tła — biała, liter i obrzeża — czarna.

Rysunek 2



Opis i warunki techniczne tablicy:

1. Tablica powinna być wykonana z materiału fluorescencyjno-odblaskowego barwy żółtozielonej. Kształt tablicy — kwadrat o boku 400 mm z umieszczonym na jej powierzchni czerwonym odblaskowym znakiem STOP o wymiarach 360 × 360 mm. Szczegółowe wymiary umieszczanego na tablicy znaku STOP określa rysunek 3.

Rysunek 3

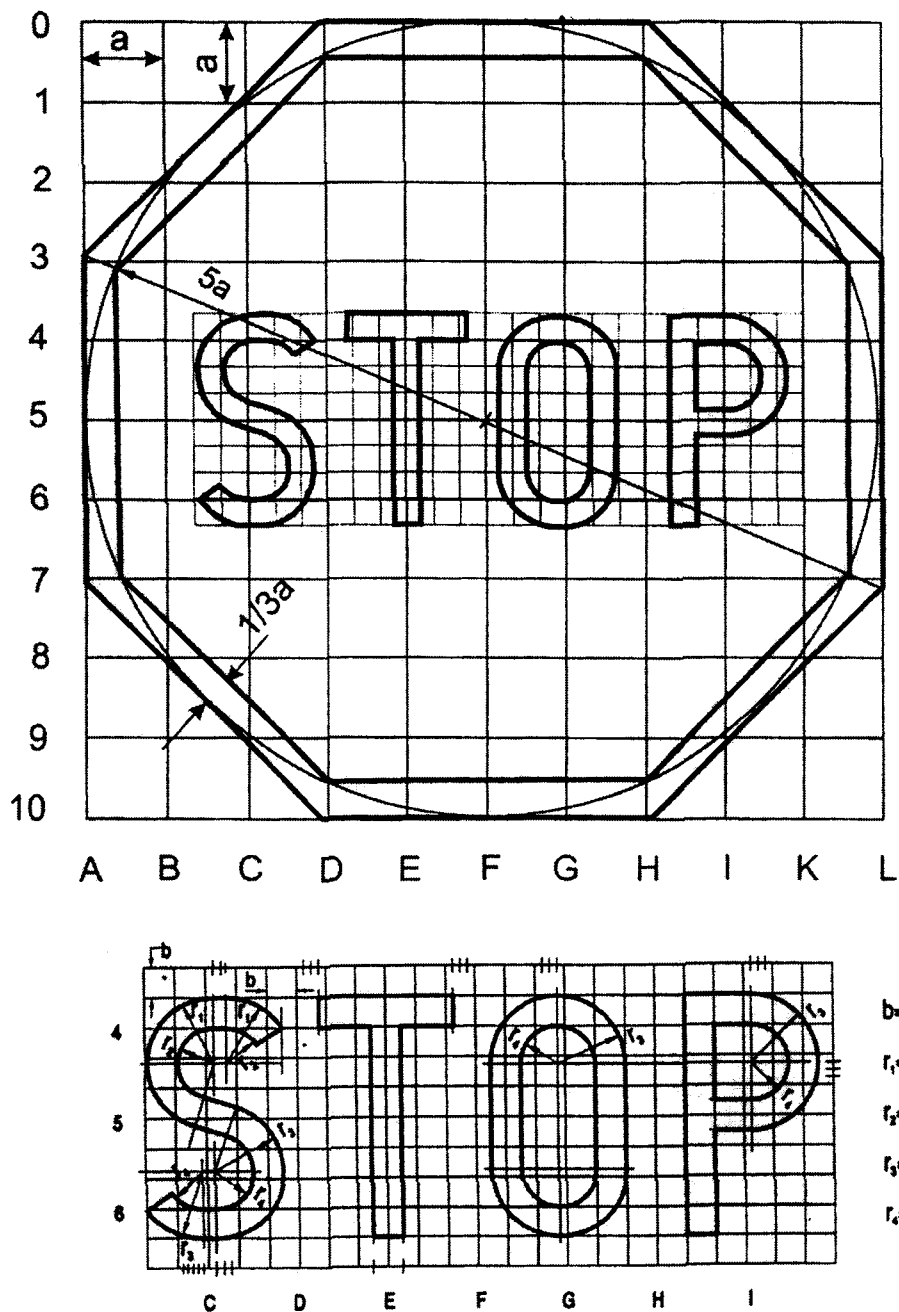

2. Materiały użyte do produkcji tablicy powinny charakteryzować się odpornością na działanie promieni słonecznych, wody i substancji chemicznych.
3. Barwy tablicy — tło obrzeża, wewnętrzna obwódka znaku i napis STOP — żółtozielona fluorescencyjno-odblaskowa, znak STOP i zewnętrzne obrzeże znaku — czerwona odblaskowa.
4. Barwy żółtozielona fluorescencyjno-odblaskowa i czerwona odblaskowa przy oświetleniu źródłem światła typu D65 powinny mieścić się w polach barwowych normalnego układu kolorymetrycznego CIE, określonych dla danej barwy przez narożne punkty o współrzędnych trójchromatycznych podanych w poniższej tabeli.

Współrzędne trójchromatyczne punktów narożnych pól barwowych i współczynnik luminancji całkowitej β_T materiałów tablicy nowej

Barwa	Współrzędne trójchromatyczne punktów narożnych		Współczynnik luminancji całkowitej
	X	Y	β_T
Żółtozielona fluorescencyjno-odblaskowa	0,387	0,610	$\geq 0,70$
	0,460	0,540	
	0,438	0,508	
	0,376	0,568	
Czerwona odblaskowa	0,735	0,265	$\geq 0,03$
	0,700	0,250	
	0,610	0,340	
	0,660	0,340	

Powierzchniowy współczynnik odbłasku R' [$\text{cd} \cdot \text{l} \cdot \text{m}^{-2}$] materiałów tablicy nowej, przy oświetlaniu źródłem światła typu A, nie powinien być mniejszy od wartości podanych w poniższej tablicy.

Kąt obserwacji α	Kąt oświetlenia β		
	5°	30°	40°
Żółtozielona fluorescencyjno-odblaskowa			
20'	290	100	47
30'	260	67	33
1°	65	21	8,7
1°30'	17	6	2,7
2°	5,8	1,5	1,1
Czerwona odblaskowa			
20'	78	38	21
30'	70	25	13
1°	18	8,0	3,0
1°30'	5,0	2,0	1,0
2°	2,0	1,0	0,5

Współczynnik kontrastu barwnego K lica tablicy, określony jako stosunek powierzchniowego współczynnika odbłasku dla barwy czerwonej odblaskowej do powierzchniowego współczynnika odbłasku dla barwy żółtozielonej fluorescencyjno-odblaskowej, powinien zawierać się w przedziale: $0,15 \leq K \leq 0,45$.